

# STRATO

by TorviscoGroup





**TORVISCOGROUP**

La marca TORVISCO está presente en el sector del equipamiento y la decoración del cuarto de baño desde 1979 a través de las diferentes empresas agrupadas bajo el nombre de **TORVISCO GROUP**.

Cada una de estas organizaciones cubre de manera específica cada proceso existente en el sector de la fabricación y distribución de mobiliario y complementos para el baño a nivel internacional.

Esto es posible gracias a los más de 40.000 m<sup>2</sup> de instalaciones repartidas de manera estratégica a lo largo de toda España, equipadas con la última tecnología y de un equipo humano comprometido a satisfacer todas las necesidades de nuestros clientes y colaboradores, seña de identidad del grupo.

Nuestro espíritu de mejora y aprendizaje continuo se traduce en un respeto absoluto por la calidad y el medio ambiente, pilares básicos de nuestra actividad.

[www.torviscogroup.com](http://www.torviscogroup.com)

“ *Nuestro espíritu de mejora y aprendizaje continuo se traduce en un respeto absoluto por la calidad y el medio ambiente, pilares de nuestra actividad.* ”

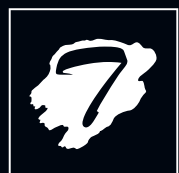

**TORVISCO**  
BAÑOS

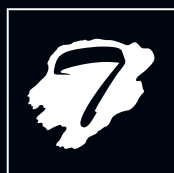

**TORVISCO**  
LEVANTE

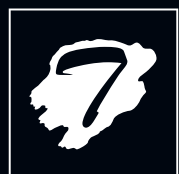

**TORVISCO**  
CENTRO

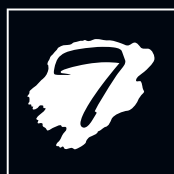

**TORVISCO**  
CATALUNYA

La división logística de TORVISCO GROUP esta compuesta por las empresas **TORVISCO BAÑOS, TORVISCO CENTRO, TORVISCO LEVANTE** y **TORVISCO CATALUNYA** que, junto a la colaboración con organizaciones líderes en su sector, permite un inmejorable posicionamiento de nuestros productos a nivel internacional.

Con el fin de conseguir la mayor satisfacción para nuestros clientes contamos con un stock permanente de 30.000 unidades de mobiliario de baño, mamparas, platos de ducha, grifería, encimeras y elementos de iluminación que nos permite dar respuesta de forma inmediata a cualquier volumen de pedido.

Si desea conocer la gama completa de nuestros productos visite nuestra web.

[www.torviscobanos.com](http://www.torviscobanos.com)



Empresa perteneciente a **TORVISCO GROUP** dedicada a los procesos de diseño y fabricación de productos entre los que destacan una amplia gama de **MUEBLES DE BAÑO** y **PLATOS DE DUCHA**.

La tecnología de vanguardia y su personal altamente cualificado permiten una alta capacidad de producción y un exhaustivo control de calidad en cada uno de los procesos de fabricación.

El respeto al medio ambiente y la sostenibilidad se plasman en la utilización de un sistema de calefacción ecológico y sostenible mediante caldera de biomasa y un programa especializado de reciclaje de residuos y el uso de materiales con certificación FSC®.

[www.torbath.com](http://www.torbath.com)



The mark of responsible forestry

ISO 9001  
ISO 14001

BUREAU VERITAS  
Certification



## NUEVAS INSTALACIONES 1er Trimestre 2017

Ampliación de 4.000m<sup>2</sup> destinada a la producción de platos de ducha Strato y laboratorio I+D







# STRATO

by TorviscoGroup

**Tenemos el placer de presentarles en este catálogo nuestros nuevos platos de ducha lisos, antideslizantes y únicos.**

Desde **TORBATH FURNITURE**, centro de investigación y fabricación de **TORVISCO GROUP**, llevamos meses trabajando para poder ofrecerles una nueva línea de platos fabricados con **STRATO®**.

**STRATO®** es un nuevo material con una formulación exclusiva de **TORVISCO GROUP** que nos ha permitido desarrollar platos de carga mineral totalmente lisos, suaves y con las máximas certificaciones de antideslizamiento.

Además, nuestro nuevo material **STRATO®** confiere a los platos de ducha más resistencia y durabilidad. Les dota de mayor resistencia frente a los cambios de temperatura, a la acción de los rayos ultravioleta o a la hidrólisis. Su acabado en mate y su masa compacta y teñida le proporcionan propiedades antibacterianas, mayor facilidad para su limpieza y mejores resultados en la evacuación del agua.

Todas estas características están avaladas por certificaciones internacionales emitidas por **laboratorios homologados por el Ministerio de Fomento** para el CTE (Codigo Técnico de la Edificación).

Estamos convencidos de que este nuevo material va a revolucionar el concepto de los platos de ducha, tanto para el uso doméstico como para el uso público. Su **diseño, suavidad, versatilidad y amplia gama de colores** aportarán un nuevo elemento a tener en cuenta por decoradores e interioristas.

**Le invitamos a seguir creciendo con nosotros.**

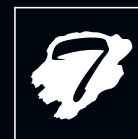

TORVISCOGROUP

CATÁLOGO  
Y FOTOS



[torviscobanos.com/strato](http://torviscobanos.com/strato)





## STRATO

**STRATO**, EL MATERIAL 8

**STARK** STRATO 14

**KARMA** STRATO 30

**X\_F** STRATO 46

## BASIC

**EXTRA\_FLAT** BASIC 70

**BORDER** BASIC 74



Los premios NAN de Arquitectura y Construcción los otorga un jurado compuesto por profesionales de prestigio del mundo de la arquitectura y la construcción y los convoca el Grupo Editorial TPI y la Revista NAN Construcción y Arquitectura.

Su objetivo es reconocer los mejores y más destacados trabajos de fabricación de materiales de construcción, y los mejores proyectos arquitectónicos y de interiorismo. Los premios buscan las soluciones más innovadoras de este ámbito teniendo especialmente en cuenta la tecnología y la innovación, el diseño y el desarrollo del producto.

[www.premios2016.nanconstruccion.es](http://www.premios2016.nanconstruccion.es)



# STRATO

by TorviscoGroup

**STRATO**® es un nuevo material desarrollado por TORVISCO GROUP compuesto de cargas minerales y polímeros reticulados de la más alta calidad. Su recubrimiento de **Gel-Coat Plus** mejora las características conocidas del Gel-Coat estándar y, de manera única, proporciona una superficie antideslizante incluso en texturas lisas.

## CERTIFICADOS

UNE-EN 12633 <b>C3</b>	ENV ISO 10.545-17 <b>EXCELENTE</b>	ASM C-1028-85 <b>ESTABLE</b>	UNE-EN 14527 <b>APTO</b>
------------------------------	--	------------------------------------	--------------------------------



Limpieza



Evacuación  
Agua



Resistencia a  
Químicos



Resistencia  
a Temperatura



Anti  
Bacteriano



Durabilidad



Resistencia  
Hidrólisis



Resistencia  
Rayos UV



Compactación



Masa  
Teñida



Acabado  
Mate



Fabricado  
en España

# Máximas calificaciones en **antideslizamiento** para acabados lisos o pizarra

Los platos de ducha fabricados con STRATO® ofrecen, de forma única y exclusiva para platos de carga mineral, una superficie lisa, suave al tacto y antideslizante. Consiguen los mejores resultados en antideslizamiento para cada una de las pruebas a las que han sido sometidos. De igual modo, nuestros platos fabricados con STRATO® y en acabado pizarra también ofrecen las máximas certificaciones en antideslizamiento.

Todos los ensayos han sido realizados y probados por laboratorios homologados por el Ministerio de Fomento para el CTE (Codigo Técnico de la Edificación)

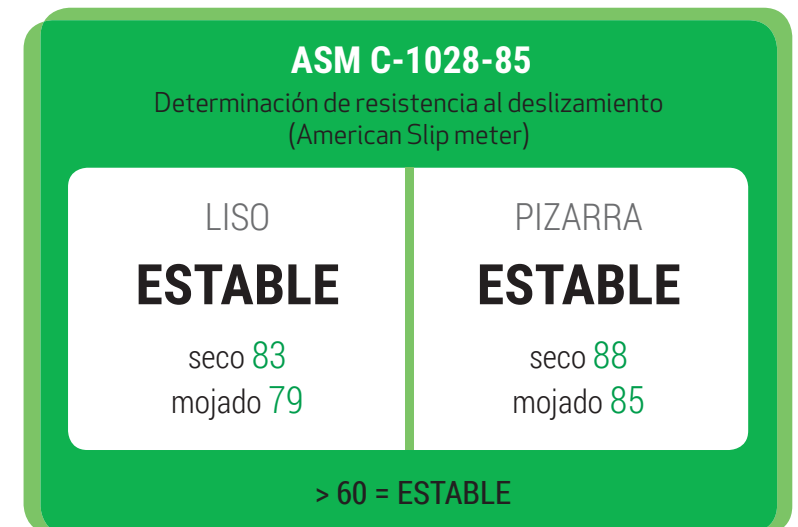
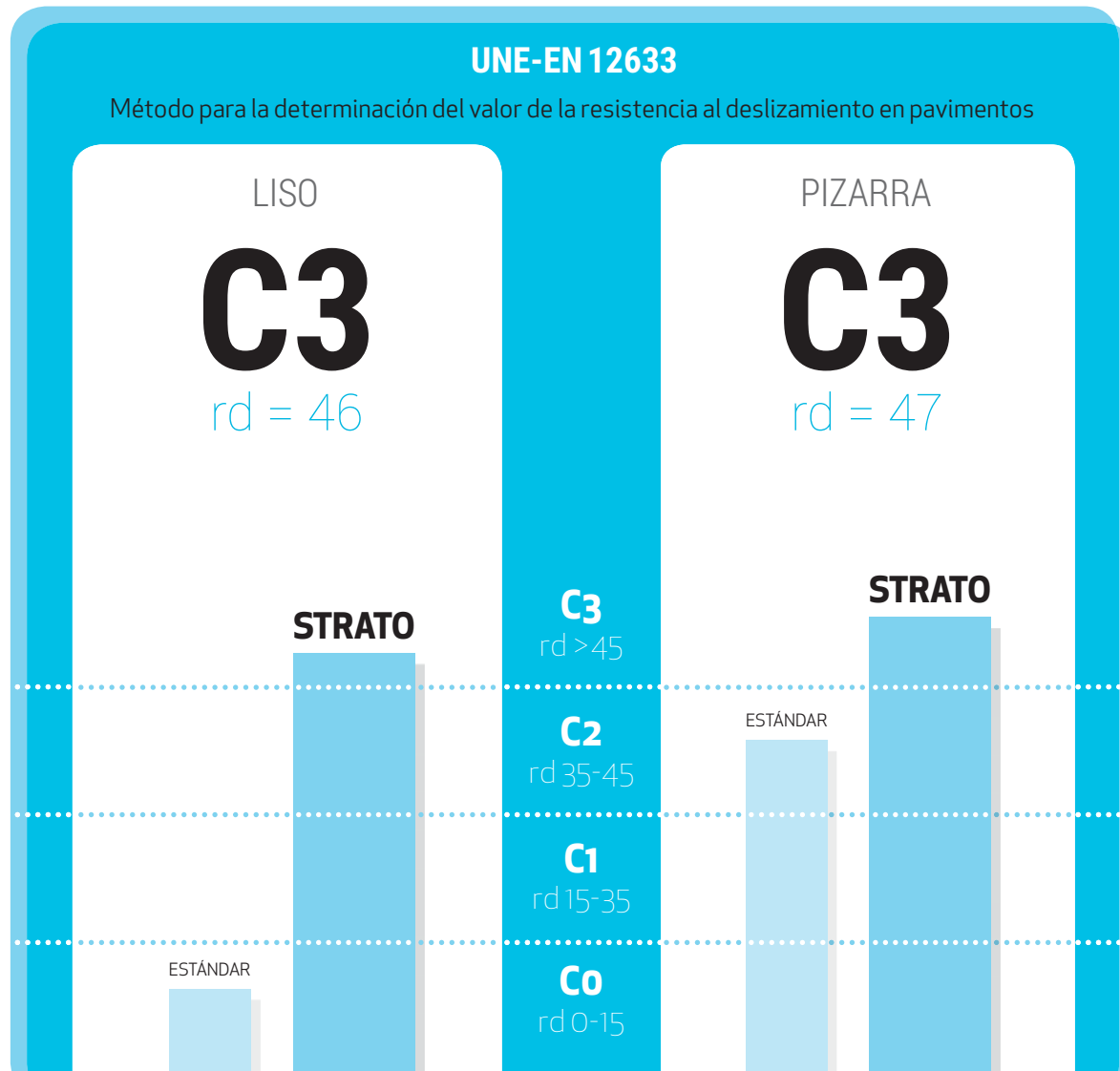

# Máximas calificaciones en **UNE-EN 14527**

Esta norma europea especifica los requisitos, métodos de ensayo y procedimiento para la evaluación de la **conformidad de los platos de ducha para uso doméstico**. Esta norma asegura que el producto, cuando se instala, utiliza y mantiene de acuerdo con las instrucciones del fabricante, cumplirá los requisitos de **aptitud para la limpieza, evacuación de agua, resistencia a agentes químicos y resistencia a cambios de temperatura** cuando se emplea para la higiene personal.

Una vez testados, los platos de ducha fabricados con **STRATO®** obtienen las máximas calificaciones, mejorando los resultados frente a los platos estándar en cada una de las pruebas realizadas.



## Limpieza

La ausencia de textura de los platos fabricados con STRATO® evita la adherencia de residuos y facilita el trabajo a la hora de la limpieza, manteniendo la superficie del plato limpia con el simple correr del agua.

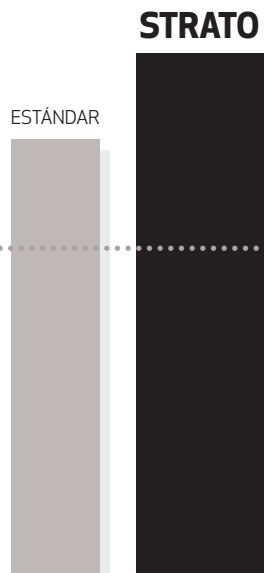

## Evacuación del agua

Las propiedades hidrófugas de STRATO® junto a las mejoras en las caídas a favor del desagüe facilitan notablemente la evacuación del agua.

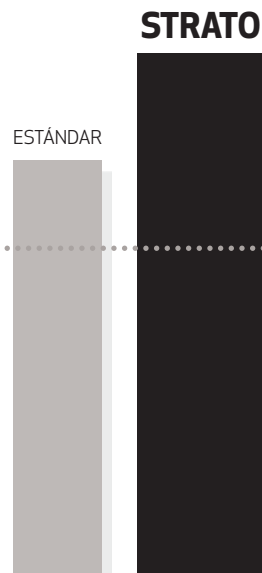

## Resistencia a químicos

La formulación de STRATO® refuerza la superficie de los platos mejorando la resistencia ante productos de limpieza que contengan Ácido Acético, Hidróxido Sódico, Etanol, Hipoclorito Sódico y Azul de Metileno.

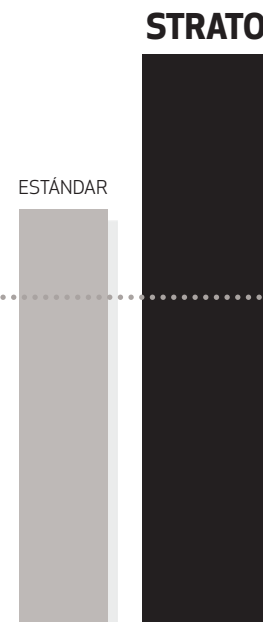

## Resistencia a cambios de temperatura

Tras someterse a varios ciclos de cambio de temperatura extremos, los platos de ducha fabricados con STRATO® no presentan ningún deterioro visible.



Límite superación del certificado

# Otras cualidades de STRATO®



## Antibacteriano

Máxima resistencia a la proliferación de hongos y bacterias. Su superficie no porosa evita la acumulación de cualquier microorganismo.



## Máxima compactación

Su alta composición mineral reduce el porcentaje de resina dando lugar a una masa totalmente compacta y ausente de poros.

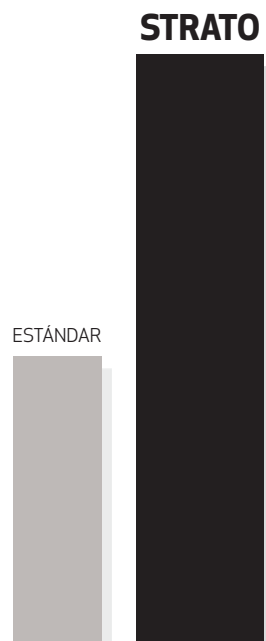

## Resistencia al impacto y la degradación

Gran capacidad de absorción de la energía de los golpes sin producir roturas. Mayor durabilidad ante el desgaste.



## Resistencia rayos UV

Alta estabilidad frente a la exposición de las radiaciones ultravioletas (UV)





**Masa  
teñida**



**Acabado  
mate**



**Resistencia  
hidrólisis**



**Suave  
al tacto**



**Fabricado en  
España**

Puede consultar todas las características técnicas y certificaciones en:

[www.torviscobanos.com](http://www.torviscobanos.com)



**TORVISCO  
CONTRACT**

## Certificaciones *in situ* para proyectos CONTRACT con STRATO®

Para colaboraciones en proyectos singulares, promociones residenciales, hoteles u otros espacios de uso público, ofrecemos la posibilidad de certificar "in situ" nuestros productos.

En caso de solicitar este servicio, y una vez que nuestros platos de ducha STRATO® estén instalados, un laboratorio externo y homologado por el Ministerio de Fomento para el Código Técnico de la Edificación (C.T.E.) procederá a su evaluación. Para ello efectuará los ensayos necesarios con el objetivo de certificar la conformidad de cada una de las normas anteriormente descritas.

[torviscogroup.com/proyectos](http://torviscogroup.com/proyectos)

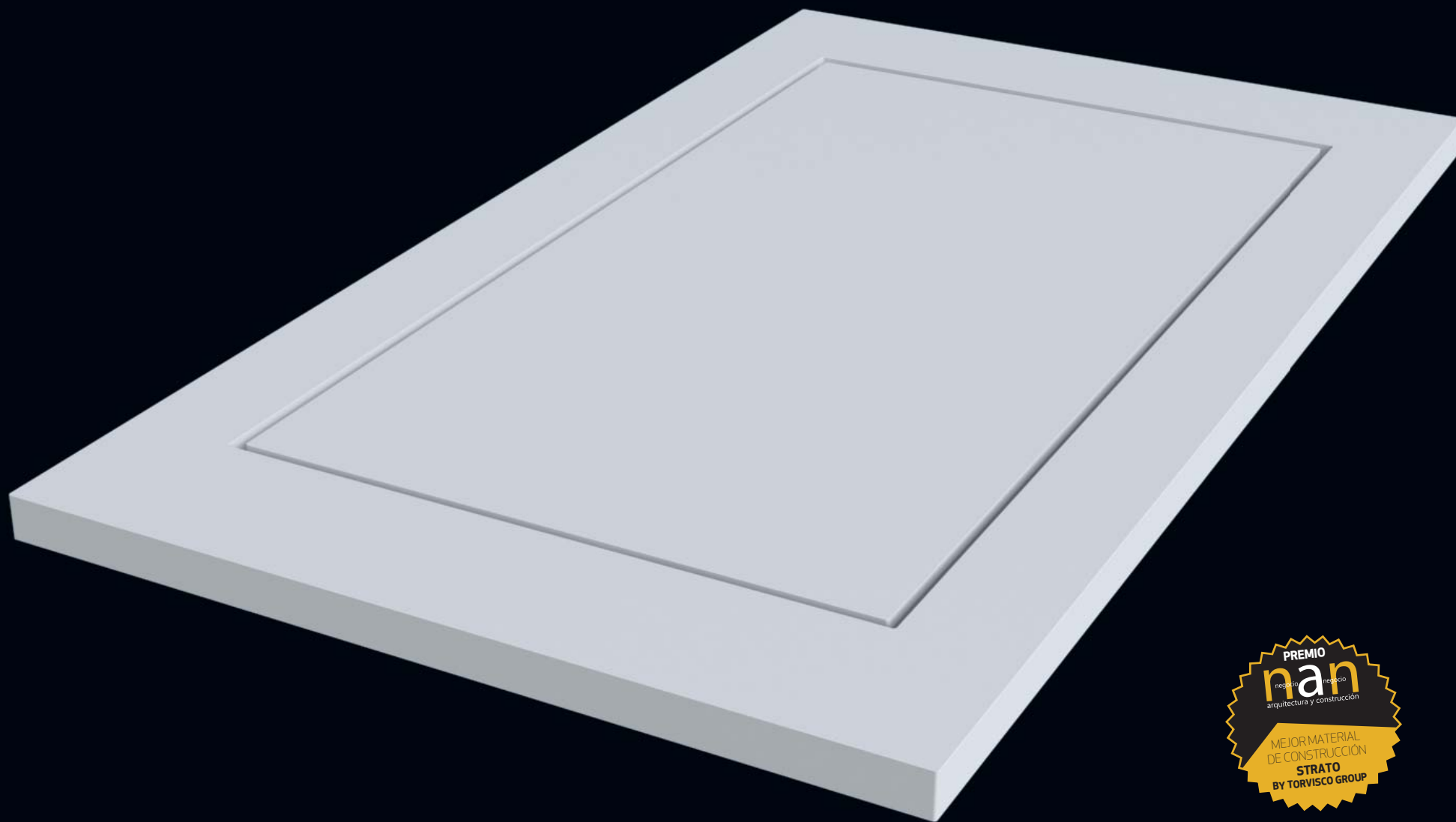



**STRATO®** es un nuevo material desarrollado por TORVISCO GROUP compuesto de cargas minerales y polímeros reticulados de la más alta calidad. Su recubrimiento de **Gel-Coat Plus** mejora las características conocidas del Gel-Coat estándar y, de manera única, proporciona una superficie antideslizante incluso en texturas lisas.

### CERTIFICADOS

UNE-EN 12633	ENV ISO 10.545-17	ASM C-1028-85	UNE-EN 14527
<b>C3</b>	<b>EXCELENTE</b>	<b>ESTABLE</b>	<b>APTO</b>



Limpieza



Evacuación  
Agua



Resistencia a  
Químicos



Resistencia  
a Temperatura



Antibacteriano



Durabilidad



Resistencia  
Hidrólisis



Resistencia  
Rayos UV



Compactación



Masa  
Teñida



Acabado  
Mate



Fabricado  
en España

# STARK

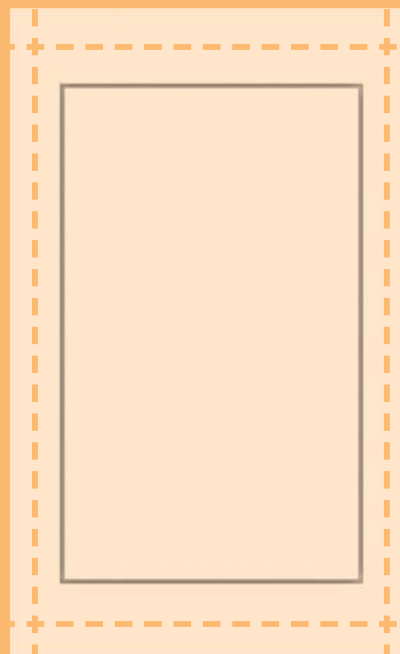

Corte Ancho / Largo

<b>GROSOR</b>	4 CM	
<b>TEXTURAS</b>	LISO	
<b>COLORES</b>	BLANCO	GRAFITO
<b>ANCHOS</b>	70   80   90	
<b>LARGOS</b>	120   140   160   180   200	
<b>COMPLEMENTOS</b>	Válvula TRV 3 Tornillos Ø90	
<b>OPCIONES BAJO PEDIDO</b>	Medidas bajo pedido Colores bajo pedido Colores carta RAL Combinaciones color marco - tapa Corte medidas especiales Medidas especiales (molde) Mecanizado mampara Paneles de recubrimiento	

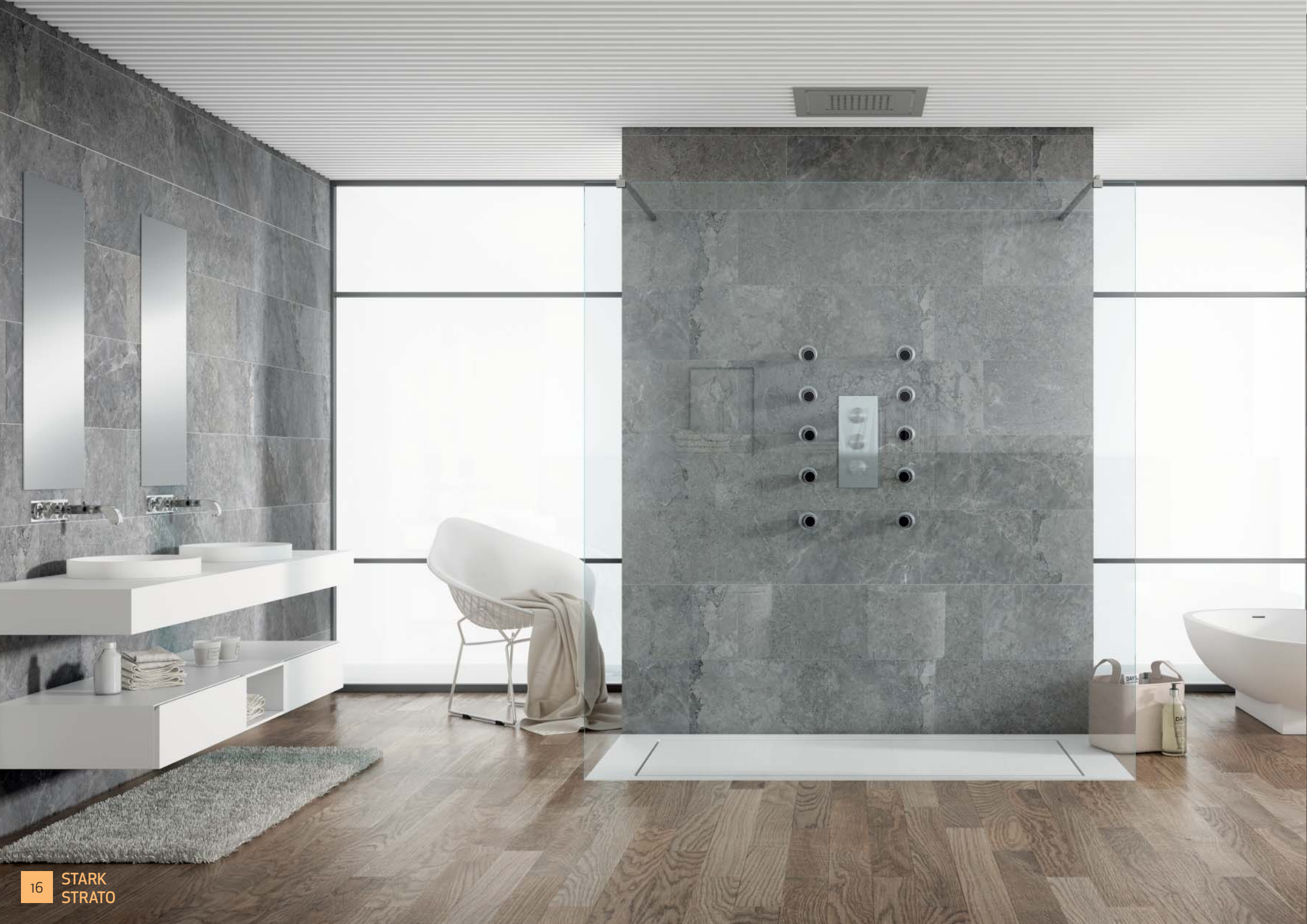

















LISO

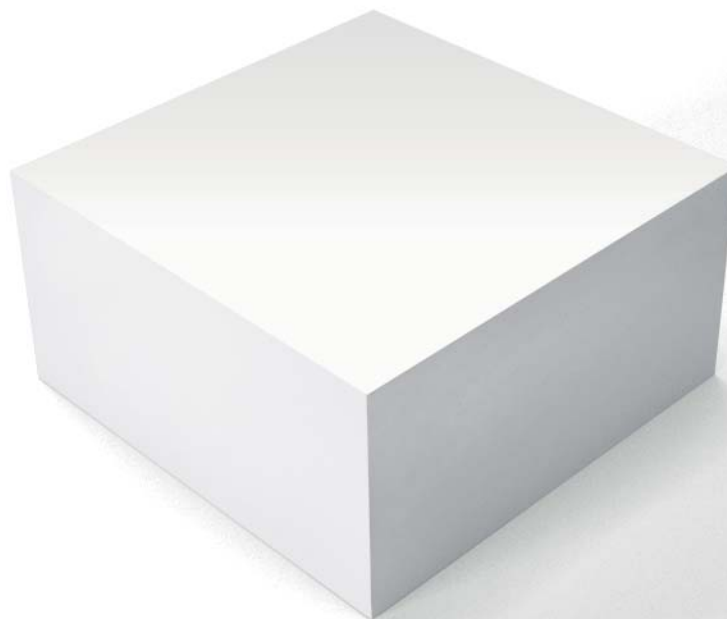

**CERTIFICADOS ANTIDESLIZAMIENTO**

UNE-EN 12633
<b>C3</b>
46

ENV ISO 10.545-17	
<b>Excelente</b>	
seco 0.85	mojado 0.81

ASM C-1028-85	
<b>Estable</b>	
seco 83	mojado 79

Todos los ensayos han sido realizados y probados por laboratorios homologados por el Ministerio de Fomento para el CTE (Codigo Técnico de la Edificación).

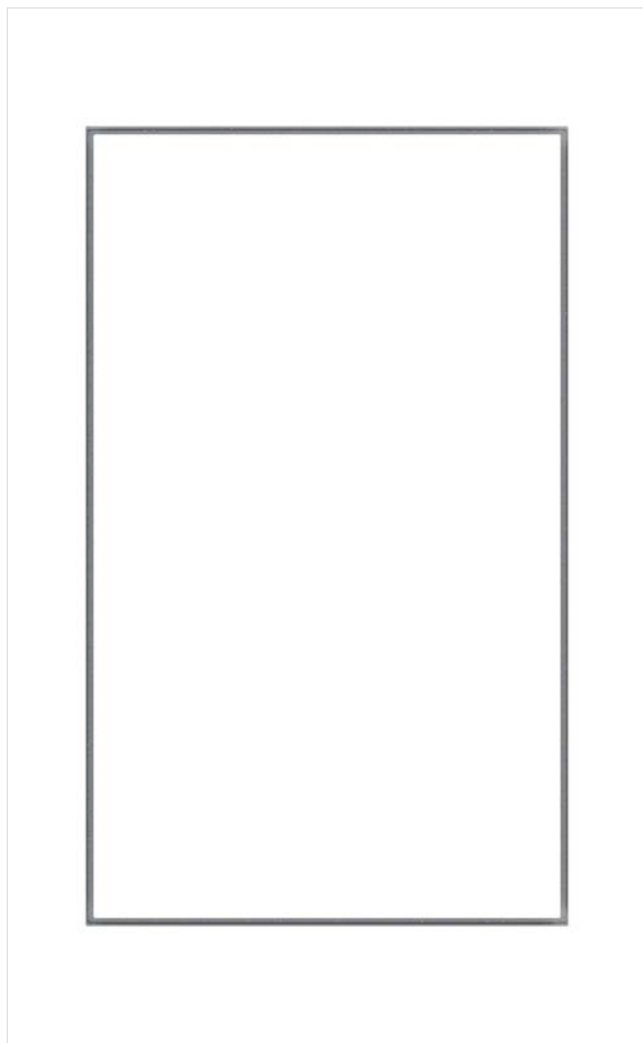

BLANCO

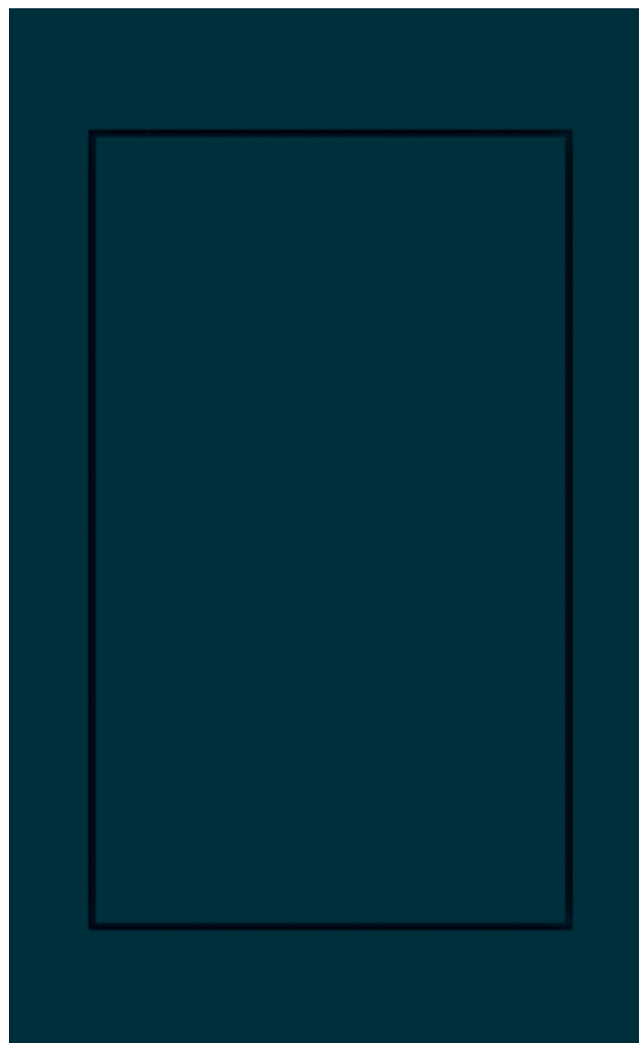

GRAFITO

# COLORES BAJO PEDIDO

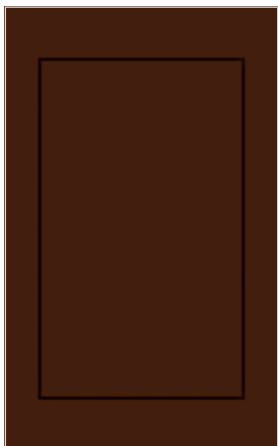

WENGUÉ

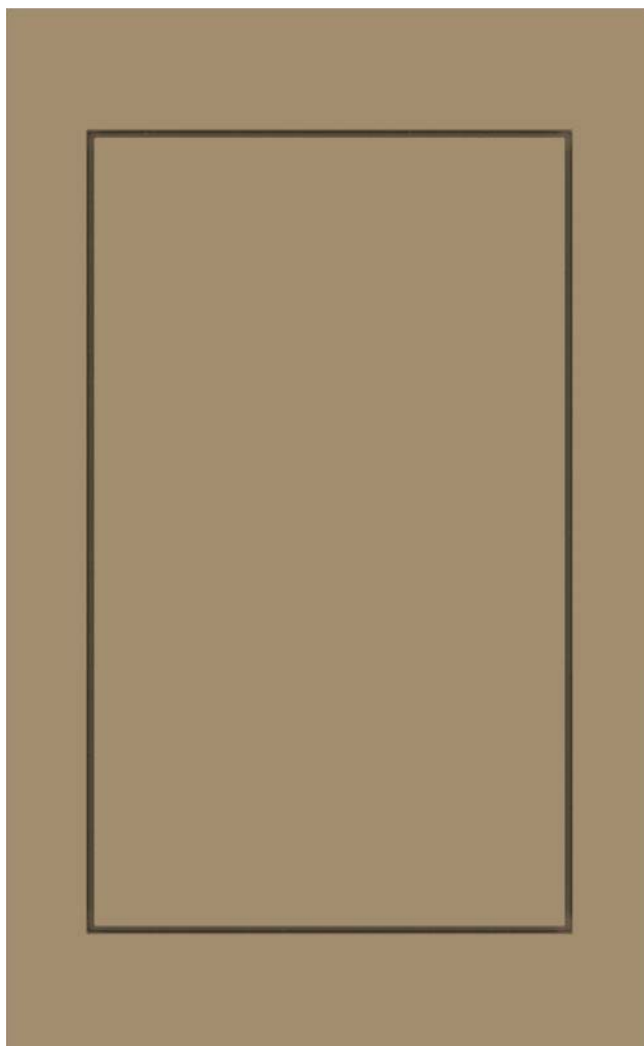

TORTORA

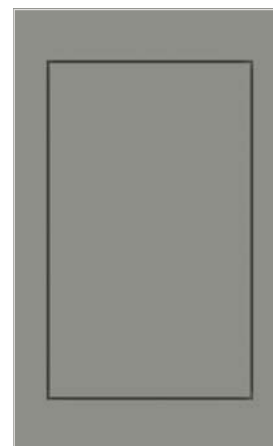

CEMENTO

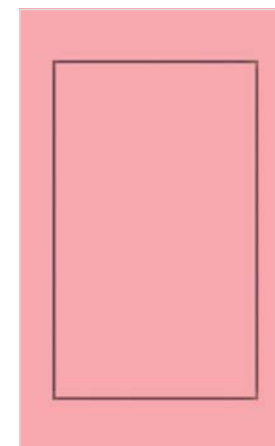

COLOR ESPECIAL  
ROSA CLARO

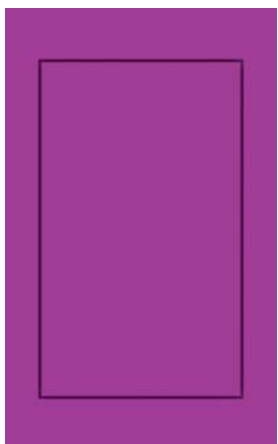

MORADO

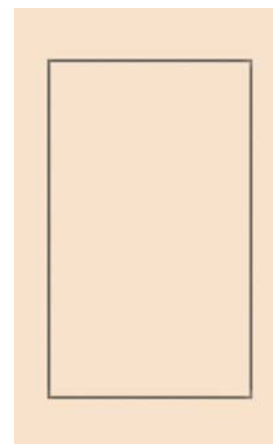

BEIGE

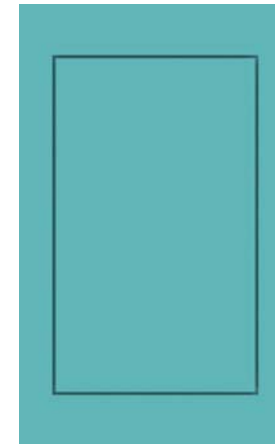

COLOR ESPECIAL  
MENTA

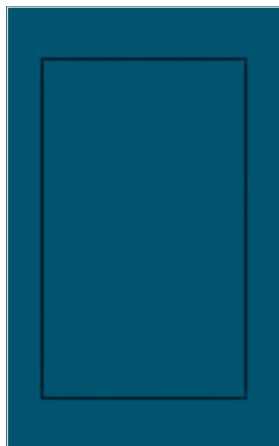

COLOR ESPECIAL  
AZUL PETRÓLEO

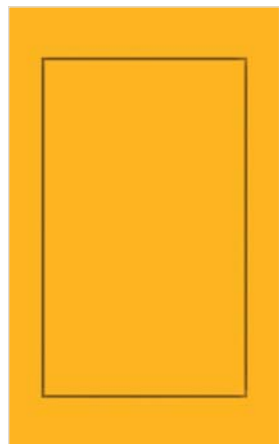

COLOR ESPECIAL  
AMARILLO MIEL



RAL 9005



RAL 8024



RAL 6037



RAL 4005

**COLORES CARTA RAL**

213 COLORES A ELEGIR

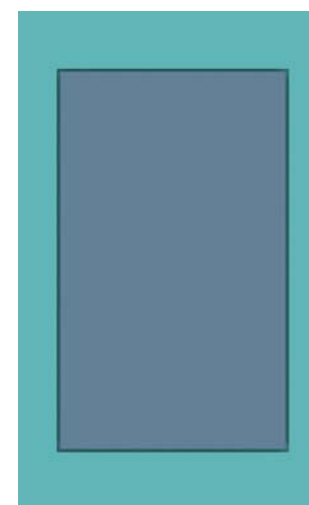

MENTA - DENIM

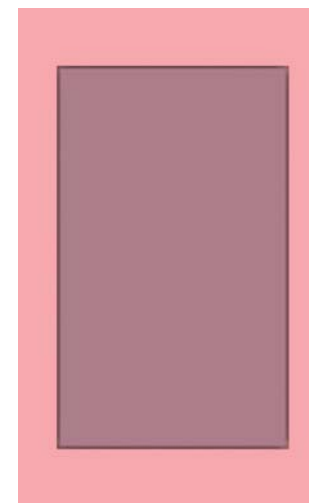

ROSA CLARO - RAL 4009

**COMBINACIONES COLOR MARCO - TAPA**

PUEDE COMBINAR EL MARCO Y LA TAPA DEL PLATO CON CUALQUIER COLOR EN STOCK, BAJO PEDIDO O ESPECIAL.

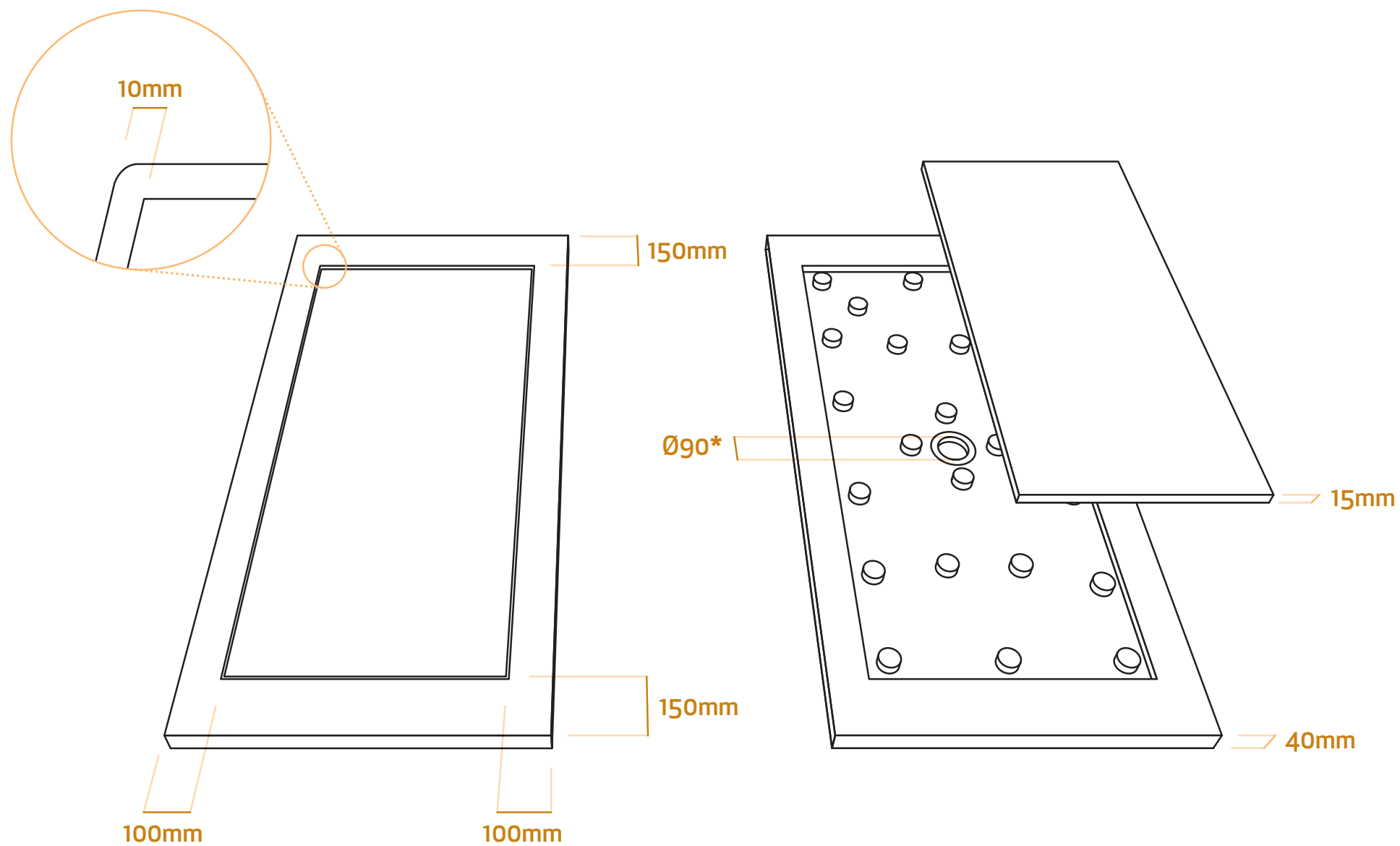

\* Cotas de conexión para orificio de desagüe conforme a la norma **UNE EN 251:2004**



## TARIFA

**STARK**

### EN STOCK

ANCHO 70		ANCHO 80		ANCHO 90	
120x70	<b>476 €</b>	120x80	<b>534 €</b>	120x90	<b>600 €</b>
140x70	<b>549 €</b>	140x80	<b>616 €</b>	140x90	<b>693 €</b>
160x70	<b>624 €</b>	160x80	<b>700 €</b>	160x90	<b>786 €</b>
180x70	<b>698 €</b>	180x80	<b>784 €</b>	180x90	<b>880 €</b>
200x70	<b>767 €</b>	200x80	<b>863 €</b>	200x90	<b>972 €</b>

### BAJO PEDIDO

ANCHO 100	
120x100	<b>657 €</b>
140x100	<b>760 €</b>
160x100	<b>863 €</b>
180x100	<b>966 €</b>
200x100	<b>1.068 €</b>

## COMPLEMENTOS

**STARK**

### COMPLEMENTOS INCLUIDOS

#### UTIL

PARA FACILITAR LA APERTURA DE LA TAPA

### VÁLVULAS RECOMENDADAS

#### VÁLVULA TRV

3 TORNILLOS ARO METÁLICO Ø90



#### VÁLVULA T3 CON FILTRO

3 TORNILLOS ARO BLANCO Ø90



# OPCIONES BAJO PEDIDO

<b>COLORES BAJO PEDIDO</b> Wengué, Morado, Tortora, Cemento y Beige.		PRECIO DE TARIFA
<b>COLORES ESPECIALES</b> Rosa Claro, Menta, Azul Petróleo, Amarillo Miel, Denim y cualquier color de la carta RAL.		PRECIO DE TARIFA + 30% DE INCREMENTO
<b>COMBINACIONES COLOR MARCO-TAPA</b> Puede combinar el marco y la tapa del plato con cualquier color en stock, bajo pedido o especial.	<b>COLORES EN STOCK O BAJO PEDIDO</b>	PRECIO DE TARIFA + 10% DE INCREMENTO
	<b>COLORES ESPECIALES</b> En cualquiera de los dos elementos.	PRECIO DE TARIFA + 30% DE INCREMENTO
<b>TAPA STARK</b> Tapa de recambio en cualquier medida y color.		ancho 70-80 - 294€ ancho 90-100 - 365€  Color especial: +30%
<b>MEDIDAS ESPECIALES</b> Aparte de las medidas disponibles en stock o bajo pedido, se pueden realizar encargos personalizados para cualquier medida, cortando un plato existente o realizando expresamente un molde.	<b>MEDIANTE CORTE</b> Ancho hasta 50 mm. por lado. Largo hasta 100 mm. por lado.	PRECIO DE TARIFA MEDIDA INMEDIATAMENTE SUPERIOR  Canto acabado: + 38€
	<b>MEDIANTE MOLDE</b> Se fabricará un molde de un solo uso con la medida deseada.	Consultar Precio y Plazo.
<b>MECANIZADO PARA MAMPARA</b> Ranurado a medida en el plato para encastrar mampara fija. Indispensable adjuntar plano técnico con el pedido, indicando si el plato va encastrado a la pared. Especialmente preparado para mamparas catálogo BathGlass de Torvisco Group.		69€ por lado.
<b>PANELES DE RECUBRIMIENTO</b> Paneles de 12mm de grosor fabricados en Strato. Disponible para colores en stock, bajo pedido y especiales.	<b>MEDIDAS POR DEFECTO</b>	600 x 400 mm - 63€ 800 x 600 mm - 125€ 1800 x 600 mm - 281€
	<b>MEDIDAS PERSONALIZADAS</b>	347€/m <sup>2</sup>
<b>KIT DE REPARACIÓN STRATO 100ml.</b> Recomendado para pequeñas reparaciones (arañazos o picotazos). Incluye cubeta, rodillo, lija e instrucciones de uso.		60€

MECANIZADO PARA MAMPARA



PANELES DE RECUBRIMIENTO





**STRATO®** es un nuevo material desarrollado por TORVISCO GROUP compuesto de cargas minerales y polímeros reticulados de la más alta calidad. Su recubrimiento de **Gel-Coat Plus** mejora las características conocidas del Gel-Coat estándar y, de manera única, proporciona una superficie antideslizante incluso en texturas lisas.

## CERTIFICADOS

UNE-EN 12633	ENV ISO 10.545-17	ASM C-1028-85	UNE-EN 14527
<b>C3</b>	<b>EXCELENTE</b>	<b>ESTABLE</b>	<b>APTO</b>



Limpieza



Evacuación  
Agua



Resistencia a  
Químicos



Resistencia  
a Temperatura



Antibacteriano



Durabilidad



Resistencia  
Hidrólisis



Resistencia  
Rayos UV



Compactación



Masa  
Teñida



Acabado  
Mate



Fabricado  
en España

# KARMA

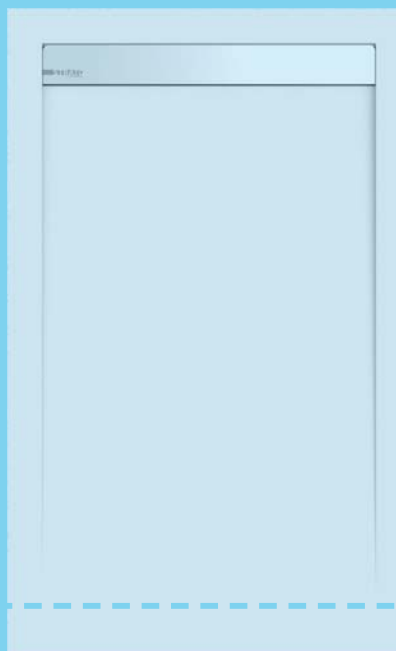

Corte Largo

GROSOR	3 CM	
TEXTURA	LISO	
COLORES	BLANCO	GRAFITO
	TORTORA	CEMENTO
	BEIGE	
ANCHOS	70   80	
LARGOS	120   140   160   180   220	
COMPLEMENTOS	Válvula T3 Mini Ø60 Rejilla acero pulido brillo	
OPCIONES	Medidas bajo pedido Colores bajo pedido Colores carta RAL Colores rejilla personalizada Cortes medidas especiales Medidas especiales (molde) Mecanizado para mampara Paneles de recubrimiento	

















LISO

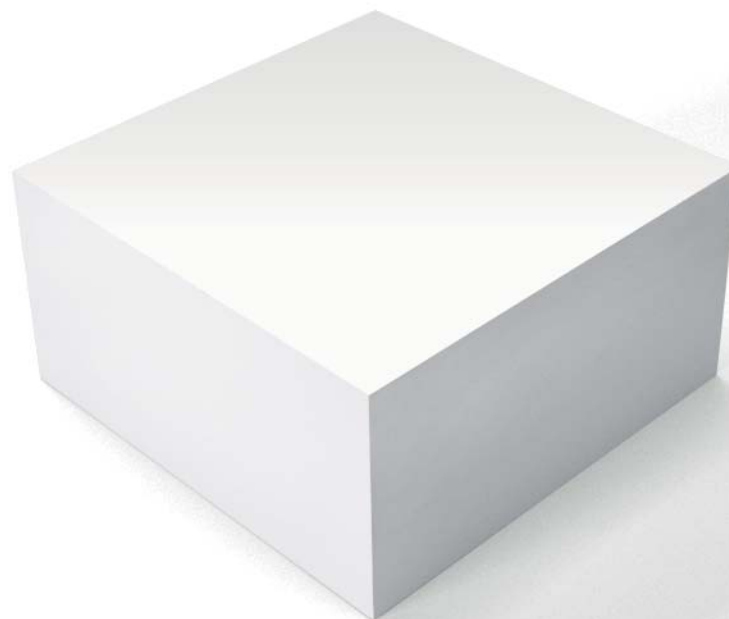

**CERTIFICADOS ANTIDESLIZAMIENTO**

UNE-EN 12633	ENV ISO 10.545-17	ASM C-1028-85								
<b>C3</b>	<b>Excelente</b>	<b>Estable</b>								
46	<table border="1"> <tr> <td>seco</td> <td>mojado</td> </tr> <tr> <td>0.85</td> <td>0.81</td> </tr> </table>	seco	mojado	0.85	0.81	<table border="1"> <tr> <td>seco</td> <td>mojado</td> </tr> <tr> <td>83</td> <td>79</td> </tr> </table>	seco	mojado	83	79
seco	mojado									
0.85	0.81									
seco	mojado									
83	79									

Todos los ensayos han sido realizados y probados por laboratorios homologados por el Ministerio de Fomento para el CTE (Codigo Técnico de la Edificación).



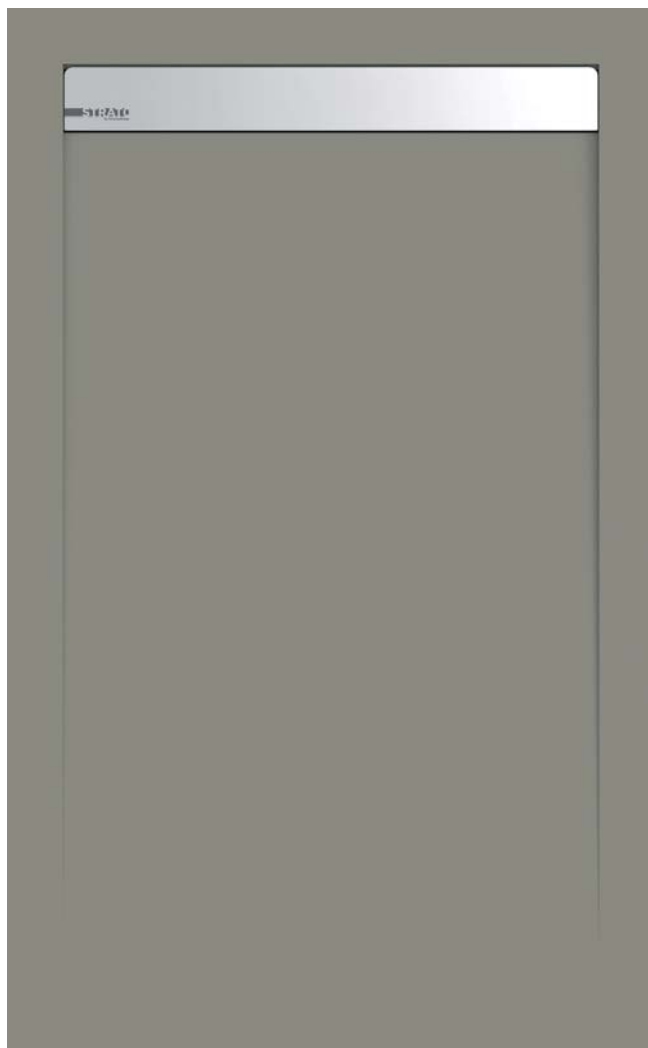

CEMENTO



BLANCO

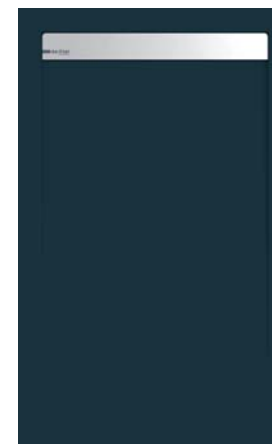

GRAFITO



TORTORA



BEIGE



WENGUÉ

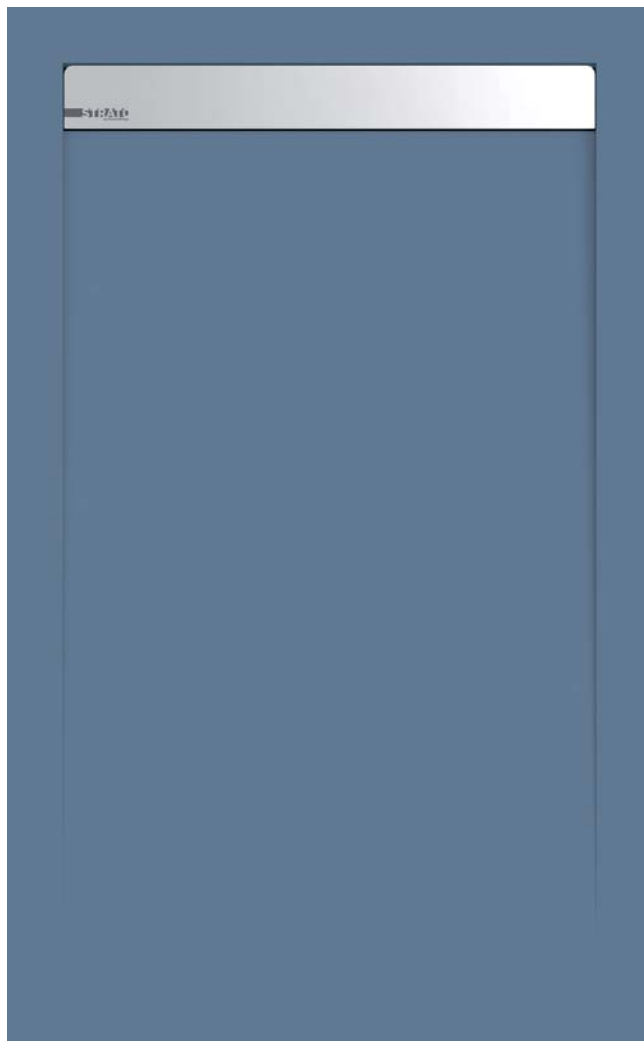

COLOR ESPECIAL  
DENIM



COLOR ESPECIAL  
ROSA CLARO



COLOR ESPECIAL  
MENTA

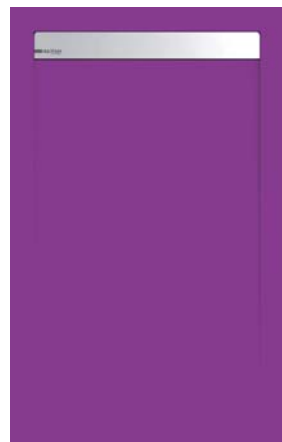

MORADO



COLOR ESPECIAL  
AMARILLO MIEL



COLOR ESPECIAL  
AZUL PETRÓLEO

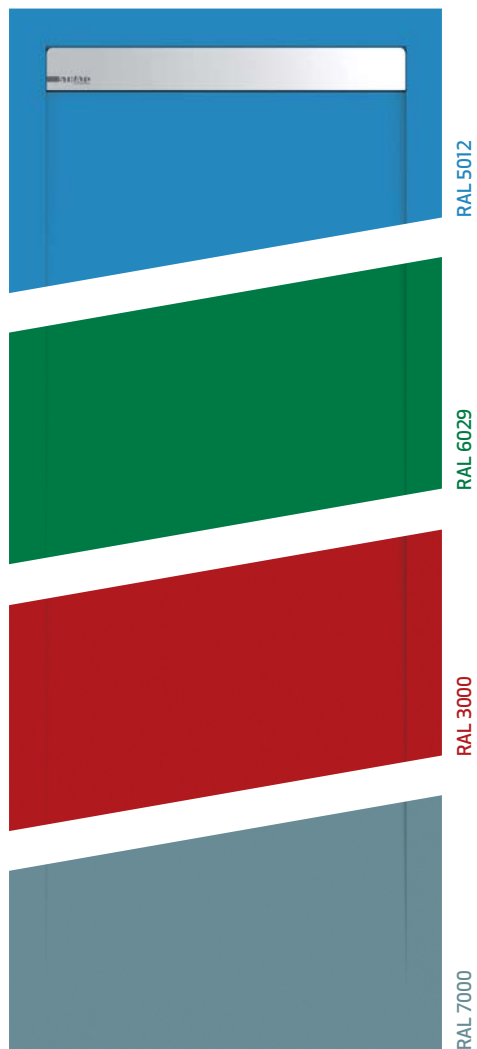

## COLORES CARTA RAL

213 COLORES A ELEGIR

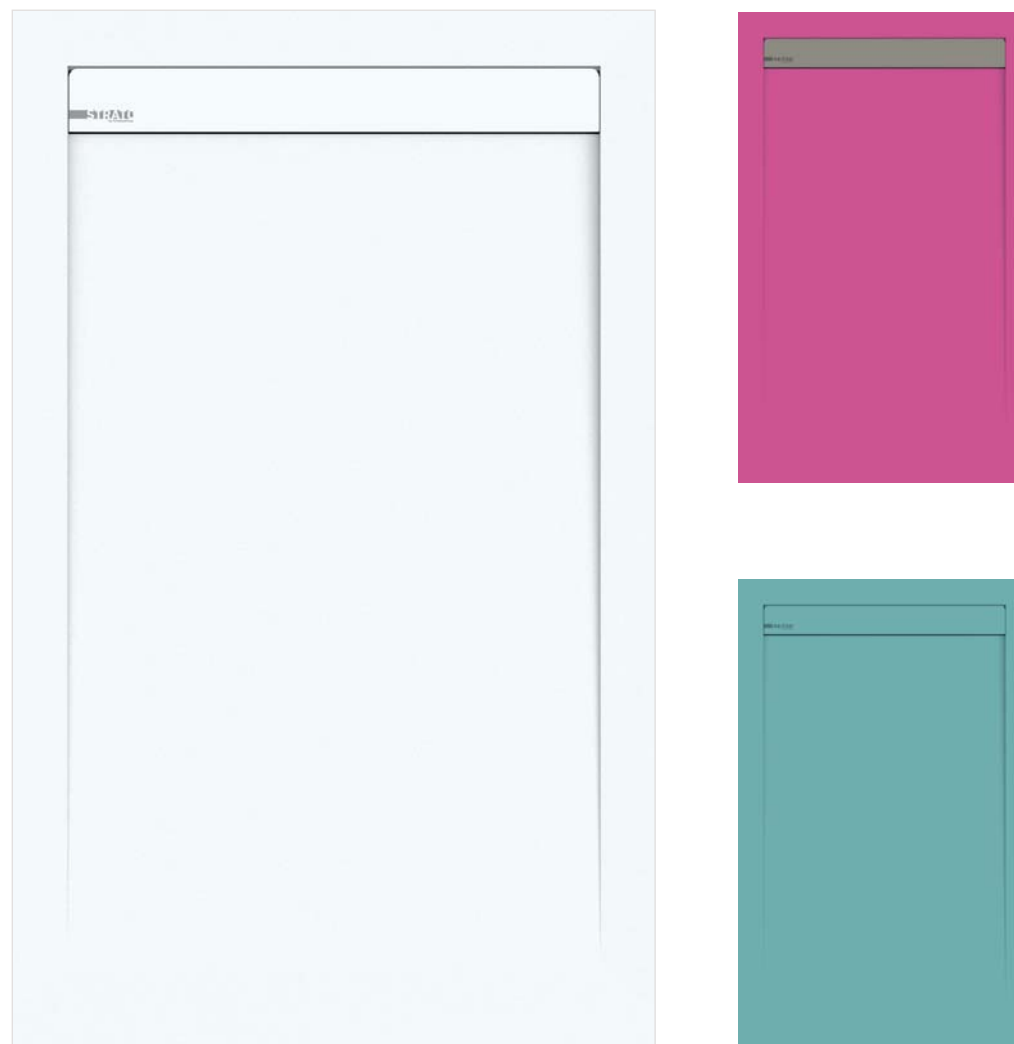

## COLORES REJILLA PERSONALIZADA

PERSONALICE EL COLOR DE LA REJILLA Y COMBÍNELA CON EL PLATO PARA MULTIPLICAR LAS OPCIONES.

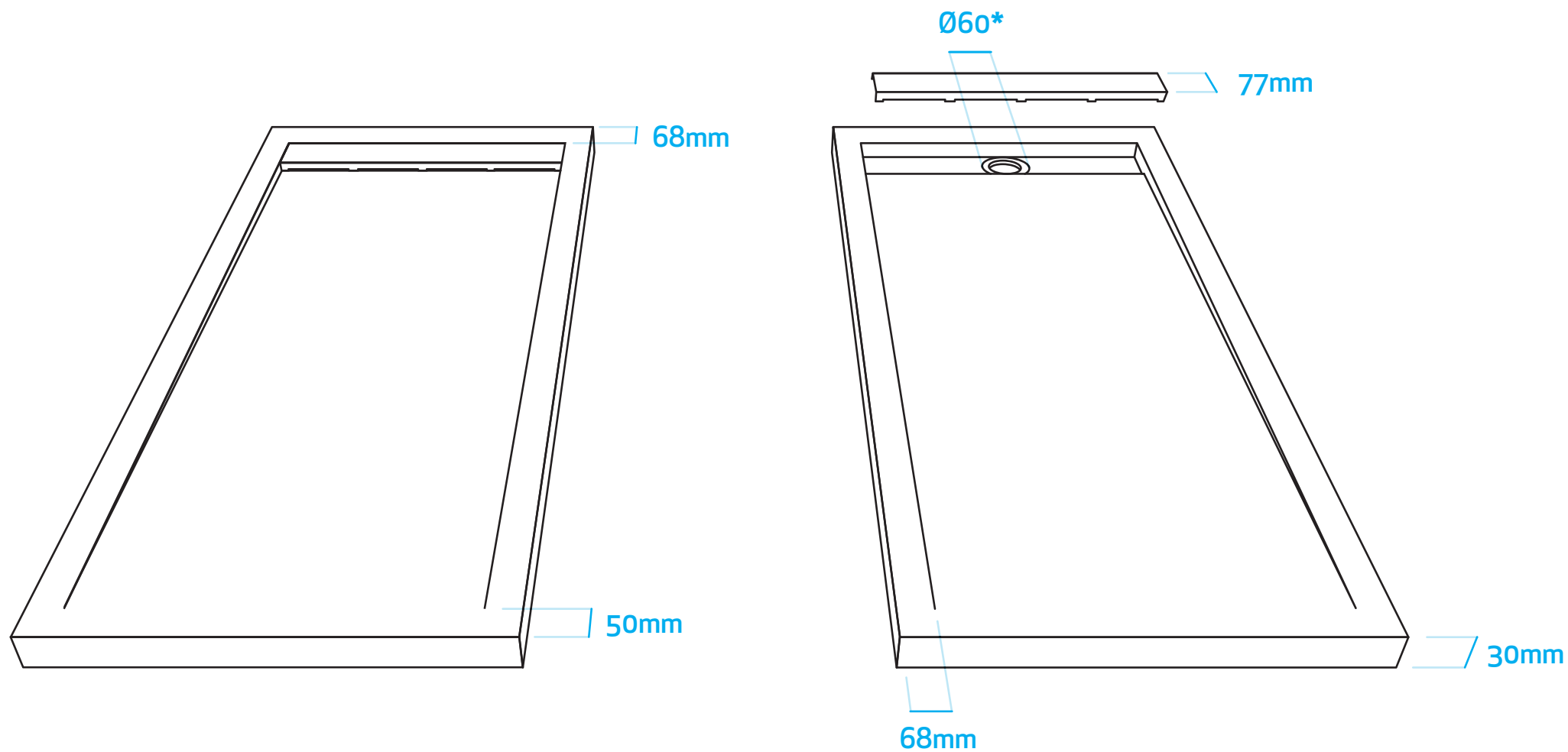

\* Cotas de conexión para orificio de desagüe conforme a la norma **UNE EN 251:2004**

## TARIFA

**KARMA**

### EN STOCK

ANCHO 70		ANCHO 80	
120x70	<b>379 €</b>	120x80	<b>425 €</b>
140x70	<b>434 €</b>	140x80	<b>487 €</b>
160x70	<b>490 €</b>	160x80	<b>551 €</b>
180x70	<b>546 €</b>	180x80	<b>614 €</b>
220x70	<b>694 €</b>	220x80	<b>782 €</b>

### BAJO PEDIDO

ANCHO 90		ANCHO 100	
120x90	<b>502 €</b>	120x100	<b>557 €</b>
140x90	<b>581 €</b>	140x100	<b>637 €</b>
160x90	<b>653 €</b>	160x100	<b>717 €</b>
180x90	<b>726 €</b>	180x100	<b>797 €</b>
220x90	<b>870 €</b>	220x100	<b>958 €</b>

El precio de los platos no incluye válvula  
IVA no incluido

## COMPLEMENTOS

**KARMA**

### COMPLEMENTOS INCLUIDOS

**REJILLA**  
ACERO PULIDO BRILLO



### VÁLVULA RECOMENDADA

**VÁLVULA T-3 MINI**  
3 TORNILLOS Ø60



16€

# OPCIONES BAJO PEDIDO

<b>COLORES BAJO PEDIDO</b> Wengué, Morado		PRECIO DE TARIFA
<b>COLORES ESPECIALES</b> Rosa Claro, Menta, Azul Petróleo, Amarillo Miel, Denim y cualquier color de la carta RAL.		PRECIO DE TARIFA + 30% DE INCREMENTO
<b>COLOR REJILLA PERSONALIZADA</b> Personalice el color de la rejilla y combínela con el plato para multiplicar las opciones.		Color stock / bajo pedido: 20 € Color especial: 29€
<b>REJILLA KARMA</b> Rejilla acero pulido brillo de recambio en cualquier medida.		55 €
<b>MEDIDAS ESPECIALES</b> Aparte de las medidas disponibles en stock o bajo pedido, se pueden realizar encargos personalizados para cualquier medida, cortando un plato existente o realizando expresamente un molde.	<b>MEDIANTE CORTE</b> Largo hasta 100 mm. (Los platos de 220 cm de largo aceptan un corte de hasta 400 mm.)	PRECIO DE TARIFA MEDIDA INMEDIATAMENTE SUPERIOR  Canto acabado: + 38€
	<b>MEDIANTE MOLDE</b> Se fabricará un molde de un solo uso con la medida deseada.	Consultar Precio y Plazo.
<b>MECANIZADO PARA MAMPARA</b> Ranurado a medida en el plato para encastrar mampara fija. Indispensable adjuntar plano técnico con el pedido, indicando si el plato va encastrado a la pared. Especialmente preparado para mamparas catálogo BathGlass de Torvisco Group.		69€ por lado.
<b>PANELES DE RECUBRIMIENTO</b> Paneles de 12mm de grosor fabricados en Strato. Disponible para colores en stock, bajo pedido y especiales.	<b>MEDIDAS POR DEFECTO</b>	600 x 400 mm - 63€ 800 x 600 mm - 125€ 1800 x 600 mm - 281€
	<b>MEDIDAS PERSONALIZADAS</b>	347€ / m <sup>2</sup>
<b>KIT DE REPARACIÓN STRATO 100ml.</b> Recomendado para pequeñas reparaciones (arañazos o picotazos). Incluye cubeta, rodillo, lija e instrucciones de uso.		60€



MECANIZADO PARA MAMPARA



PANELES DE RECUBRIMIENTO





**STRATO®** es un nuevo material desarrollado por TORVISCO GROUP compuesto de cargas minerales y polímeros reticulados de la más alta calidad. Su recubrimiento de **Gel-Coat Plus** mejora las características conocidas del Gel-Coat estándar y, de manera única, proporciona una superficie antideslizante incluso en texturas lisas.

### CERTIFICADOS LISO Y PIZARRA

UNE-EN 12633	ENV ISO 10.545-17	ASM C-1028-85	UNE-EN 14527
<b>C3</b>	<b>EXCELENTE</b>	<b>ESTABLE</b>	<b>APTO</b>



Limpieza



Evacuación  
Agua



Resistencia a  
Químicos



Resistencia  
a Temperatura



Antibacteriano



Durabilidad



Resistencia  
Hidrólisis



Resistencia  
Rayos UV



Compactación



Masa  
Teñida



Acabado  
Mate



Fabricado  
en España

# X\_F

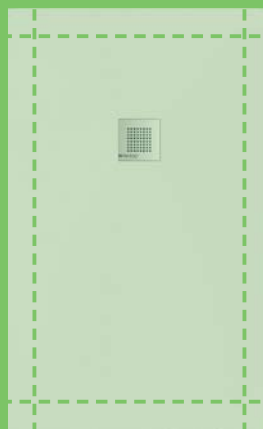

Corte Ancho / Largo

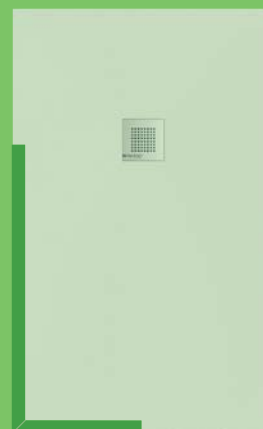

Bordes Personalizados



Corte Especial

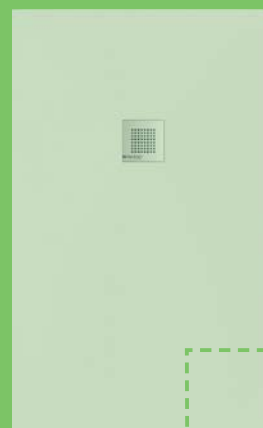

Corte Pilar

<b>GROSOR</b>	3 CM	
<b>TEXTURA</b>	LISO	PIZARRA
<b>COLORES</b>	BLANCO	GRAFITO
	TORTORA	CEMENTO
	BEIGE	
<b>ANCHOS</b>	70   75   80	
<b>LARGOS</b>	80   90   100   110   120 130   140   150   160   170 180   190   200	
<b>COMPLEMENTOS</b>	Válvula TRV 3 Tornillos Ø90 Rejilla acero pulido brillo	
<b>OPCIONES</b>	Medidas bajo pedido Colores bajo pedido Colores carta RAL Colores rejilla personalizada Cortes medidas especiales Corte especial / Corte pilar Medidas especiales (molde) Bordes personalizados Mecanizado para mampara Paneles de recubrimiento	

























## LISO

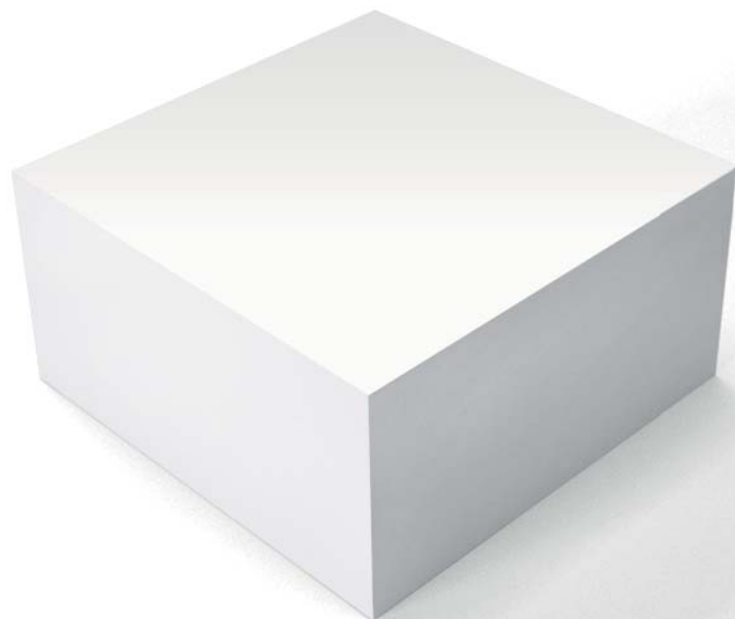

## PIZARRA



### CERTIFICADOS ANTIDESLIZAMIENTO

UNE-EN 12633	ENV ISO 10.545-17		ASM C-1028-85	
<b>C3</b>	<b>Excelente</b>		<b>Estable</b>	
46	seco 0.85	mojado 0.81	seco 83	mojado 79

### CERTIFICADOS ANTIDESLIZAMIENTO

UNE-EN 12633	ENV ISO 10.545-17		ASM C-1028-85	
<b>C3</b>	<b>Excelente</b>		<b>Estable</b>	
47	seco 0.92	mojado 0.87	seco 88	mojado 85





BLANCO



TORTORA

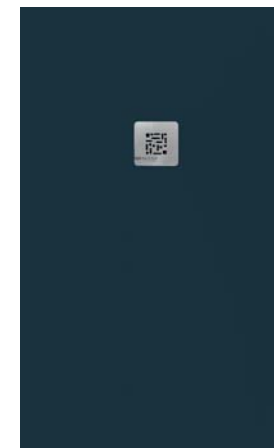

GRAFITO



CEMENTO



BEIGE



WENGUÉ



COLOR ESPECIAL  
MENTA



COLOR ESPECIAL  
ROSA CLARO

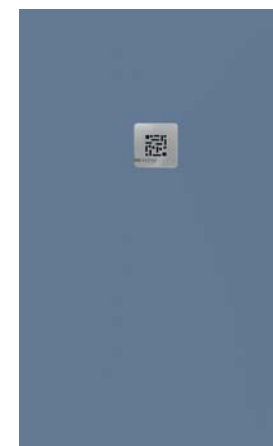

COLOR ESPECIAL  
DENIM

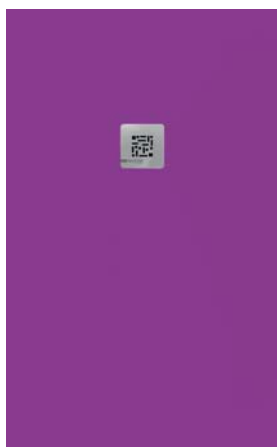

MORADO

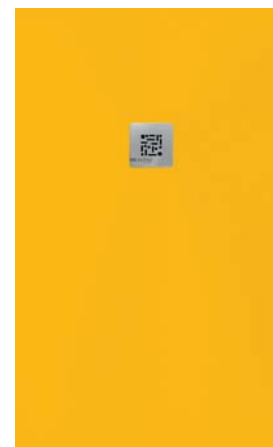

COLOR ESPECIAL  
AMARILLO MIEL

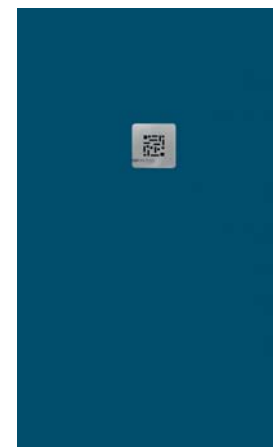

COLOR ESPECIAL  
AZUL PETRÓLEO

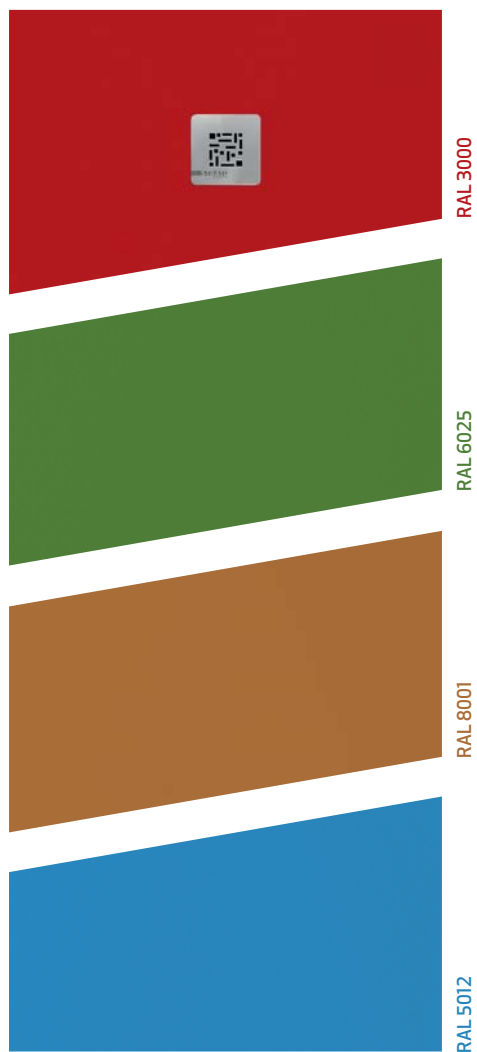

**COLORES CARTA RAL**  
213 COLORES A ELEGIR

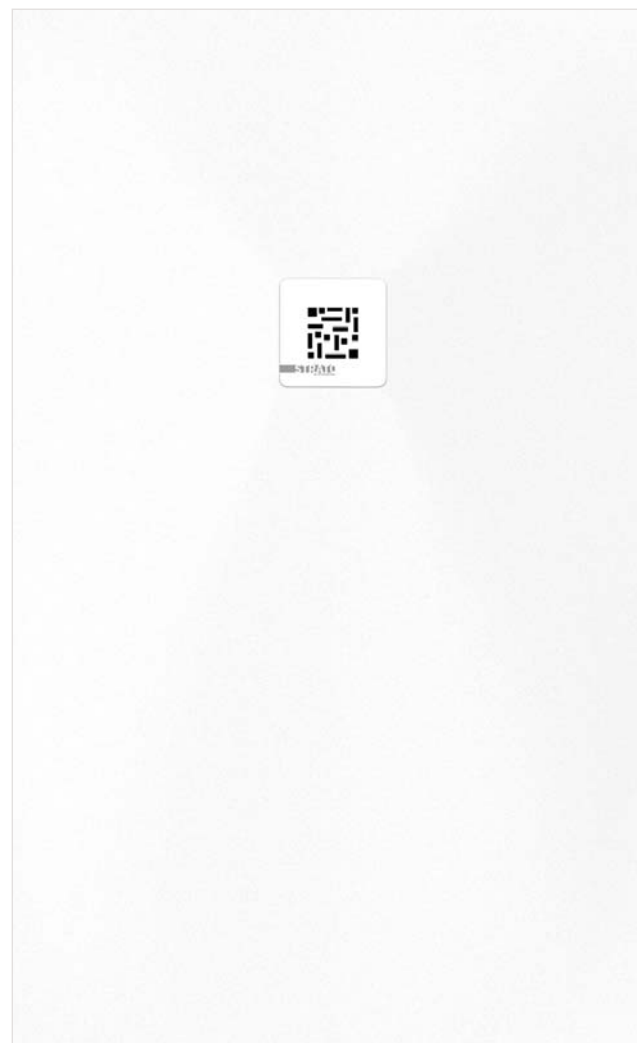

**COLOR REJILLA PERSONALIZADA**  
PERSONALICE EL COLOR DE LA REJILLA Y COMBÍNELA CON EL PLATO PARA MULTIPLICAR LAS OPCIONES.



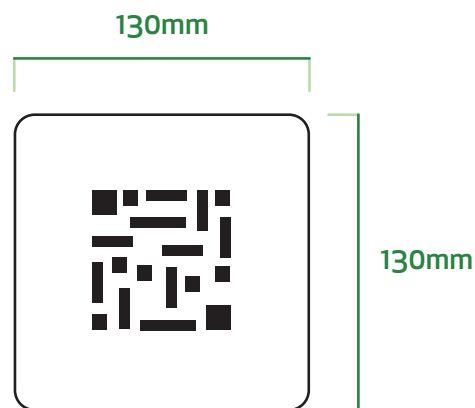
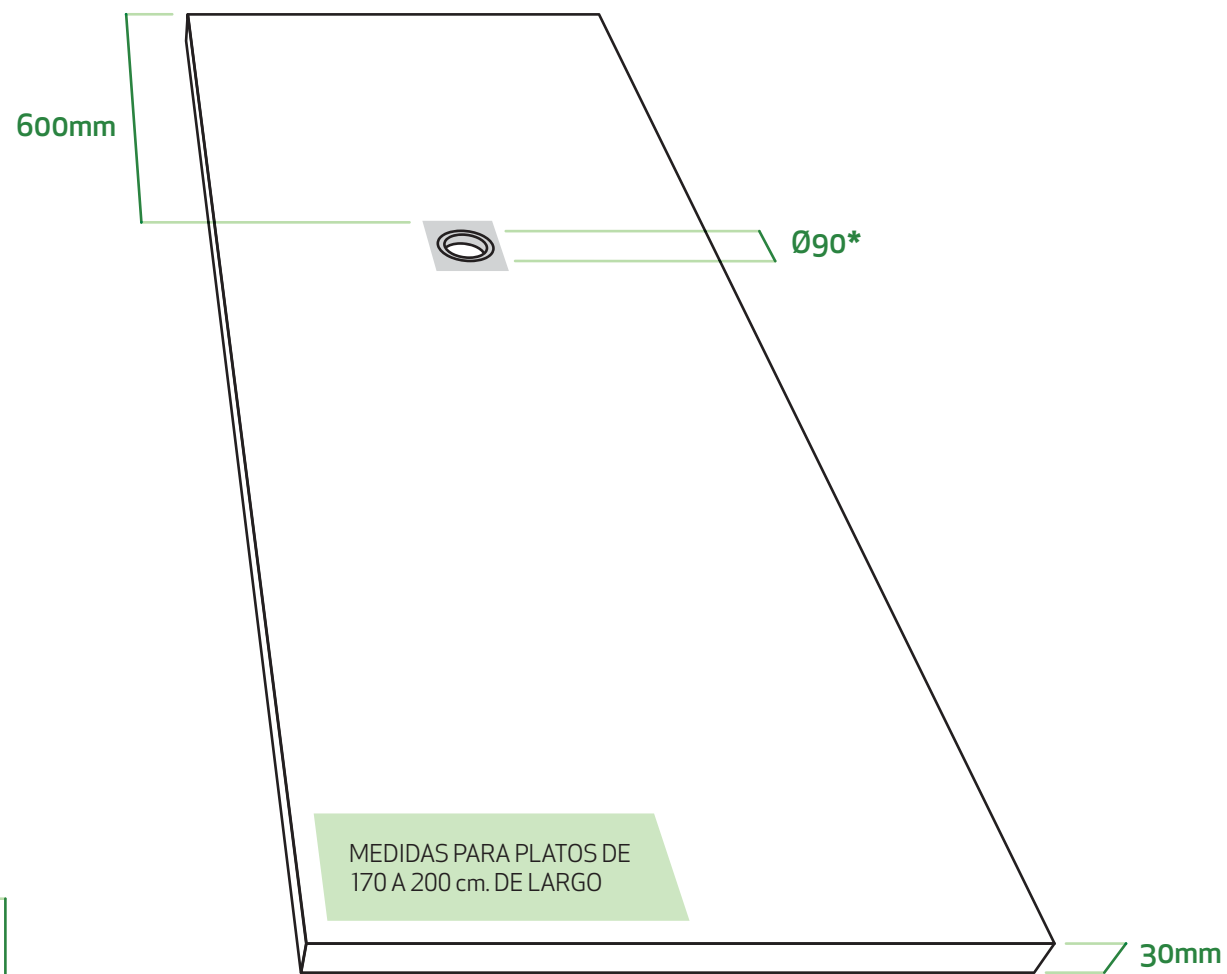
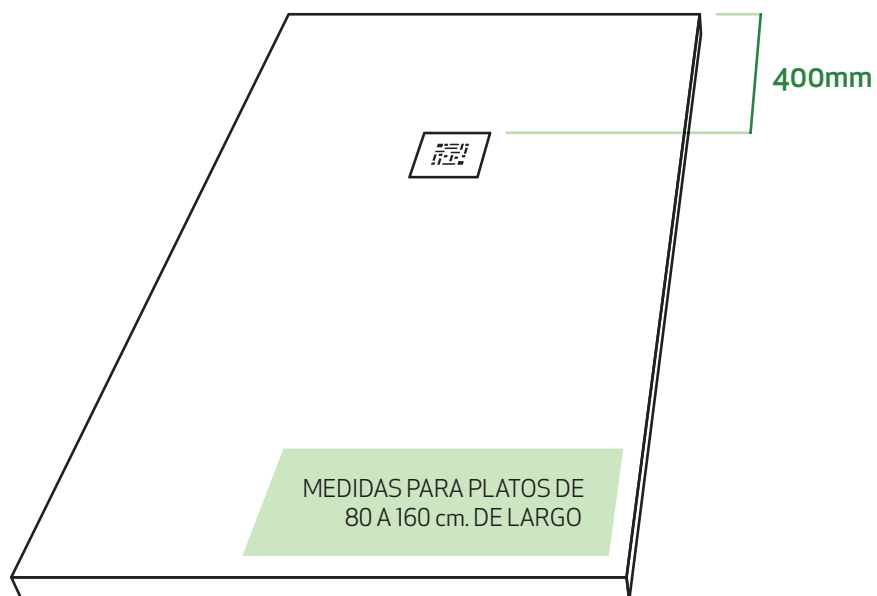

\* Cotas de conexión para orificio de desagüe conforme a la norma **UNE EN 251:2004**

## EN STOCK

ANCHO 70			ANCHO 75			ANCHO 80		
	Liso	Pizarra		Liso	Pizarra		Liso	Pizarra
80x70	234 €	218 €	80x75	252 €	234 €	80x80	269 €	249 €
90x70	264 €	245 €	90x75	278 €	258 €	90x80	302 €	280 €
100x70	282 €	262 €	100x75	302 €	280 €	100x80	322 €	299 €
110x70	298 €	276 €	110x75	319 €	296 €	110x80	340 €	315 €
120x70	311 €	289 €	120x75	340 €	315 €	120x80	362 €	336 €
130x70	336 €	311 €	130x75	360 €	334 €	130x80	384 €	357 €
140x70	350 €	325 €	140x75	376 €	348 €	140x80	401 €	372 €
150x70	364 €	338 €	150x75	391 €	363 €	150x80	417 €	387 €
160x70	380 €	353 €	160x75	408 €	378 €	160x80	434 €	403 €
170x70	404 €	375 €	170x75	433 €	402 €	170x80	462 €	429 €
180x70	428 €	397 €	180x75	459 €	426 €	180x80	489 €	454 €
190x70	451 €	419 €	190x75	483 €	448 €	190x80	516 €	478 €
200x70	476 €	441 €	200x75	509 €	472 €	200x80	543 €	504 €

# TARIFA

X\_F

## BAJO PEDIDO

	ANCHO 90		ANCHO 100		RADIO ROCA			
	Liso	Pizarra	Liso	Pizarra	Liso	Pizarra		
80x90	319 €	296 €	80x100	352 €	327 €	80x80	299 €	278 €
90x90	340 €	315 €	90x100	378 €	351 €	90x90	376 €	348 €
100x90	362 €	336 €	100x100	403 €	374 €			
110x90	382 €	355 €	110x100	424 €	394 €			
120x90	399 €	370 €	120x100	443 €	411 €			
130x90	422 €	392 €	130x100	469 €	435 €			
140x90	444 €	412 €	140x100	493 €	458 €			
150x90	459 €	426 €	150x100	509 €	472 €			
160x90	472 €	438 €	160x100	524 €	487 €			
170x90	502 €	466 €	170x100	558 €	518 €			
180x90	531 €	493 €	180x100	590 €	547 €			
190x90	561 €	521 €	190x100	623 €	578 €			
200x90	590 €	547 €	200x100	656 €	608 €			

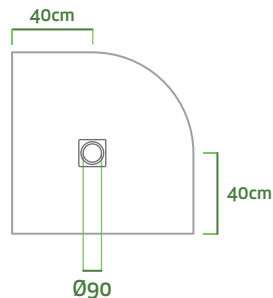

# COMPLEMENTOS

X\_F

## COMPLEMENTOS INCLUIDOS

**REJILLA**  
ACERO PULIDO BRILLO



## VÁLVULAS RECOMENDADAS

**VÁLVULA TRV**  
3 TORNILLOS ARO METÁLICO Ø90



16€

**VÁLVULA T3 CON FILTRO**  
3 TORNILLOS ARO BLANCO Ø90



26€



# OPCIONES BAJO PEDIDO

X\_F

<b>COLORES BAJO PEDIDO</b> Wengué, Morado		PRECIO DE TARIFA
<b>COLORES ESPECIALES</b> Rosa Claro, Menta, Azul Petróleo, Amarillo Miel, Denim y cualquier color de la carta RAL.		PRECIO DE TARIFA + 30% DE INCREMENTO
<b>COLOR REJILLA PERSONALIZADA</b> Personalice el color de la rejilla y combínela con el plato para multiplicar las opciones.		Color stock / bajo pedido: 14 € Color especial: 20€
<b>REJILLA X_F</b> Rejilla acero pulido brillo de recambio.		14€
<b>MEDIDAS ESPECIALES</b> Aparte de las medidas disponibles en stock o bajo pedido, se pueden realizar encargos personalizados para cualquier medida, cortando un plato existente o realizando expresamente un molde.	<b>MEDIANTE CORTE</b> Válido para cualquier corte respetando la distancia de seguridad desde la válvula.	PRECIO DE TARIFA MEDIDA INMEDIATAMENTE SUPERIOR  Canto acabado: + 38€
	<b>MEDIANTE MOLDE</b> Se fabricará un molde de un solo uso con la medida deseada.	Consultar Precio y Plazo.
<b>CORTE ESPECIAL / CORTE PILAR</b> Personalice su plato para adaptarlo a cualquier baño.		69€
<b>BORDES PERSONALIZADOS</b> Bordes a medida de 10mm. de altura x 50mm. de ancho, fabricados en Strato con textura lisa.		De 0 a 1000 mm - 69€ De 1001 a 2000 mm - 139€
<b>MECANIZADO PARA MAMPARA</b> Ranurado a medida en el plato para encastrar mampara fija. Indispensable adjuntar plano técnico con el pedido, indicando si el plato va encastrado a la pared. Especialmente preparado para mamparas catálogo BathGlass de Torvisco Group.		69€ por lado.
<b>PANELES DE RECUBRIMIENTO</b> Paneles de 12mm. de grosor fabricados en Strato. Disponible para colores en stock, bajo pedido y especiales.	<b>MEDIDAS POR DEFECTO</b>	600 x 400 mm - 63€ 800 x 600 mm - 125€ 1800 x 600 mm - 281€
	<b>MEDIDAS PERSONALIZADAS</b>	347€ / m <sup>2</sup>
<b>KIT DE REPARACIÓN STRATO 100ml.</b> Recomendado para pequeñas reparaciones (arañazos o picotazos). Incluye cubeta, rodillo, lija e instrucciones de uso.		60€

# OPCIONES BAJO PEDIDO

## BORDES PERSONALIZADOS



## MECANIZADO PARA MAMPARA



# OPCIONES BAJO PEDIDO

## PANELES DE RECUBRIMIENTO



CORTE ESPECIAL

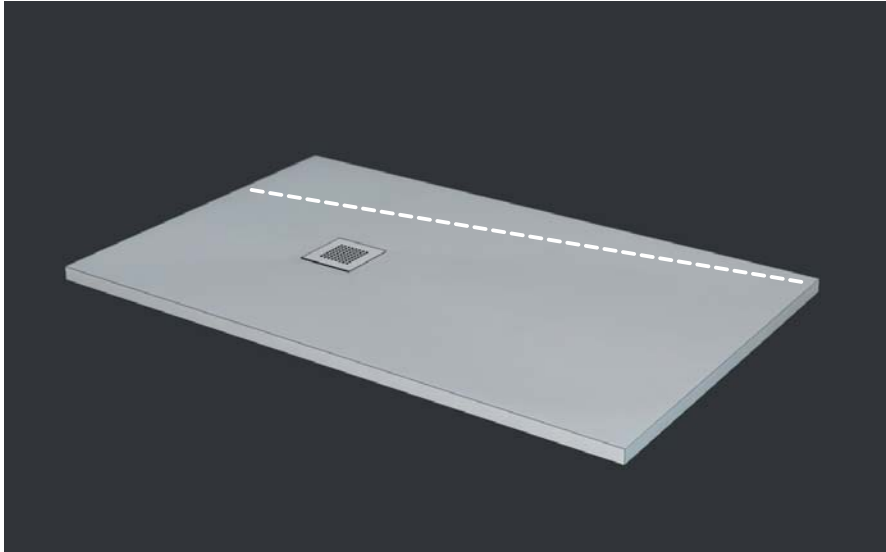

CORTE PILAR







# BASIC

Los platos de ducha **BASIC** de **Torvisco Group** están compuestos de una mezcla de resina de poliéster y cargas minerales dolomitas totalmente impermeables y del mismo color tanto interior como exterior.

Su recubrimiento por medio de compuestos de la más alta calidad, dota al plato de una completa protección antibacteriana.

Todos los modelos de la serie **BASIC**, con sus correspondientes variaciones de texturas, han sido sometidos a múltiples ensayos certificados por laboratorios homologados, tanto de resistencia al deslizamiento, como de aptitud para la limpieza, evacuación del agua, durabilidad y resistencia a productos químicos, conforme a las normas **UNE-EN 12633** y **UNE-EN 14527**.

# EXTRA\_FLAT

## **BASIC**

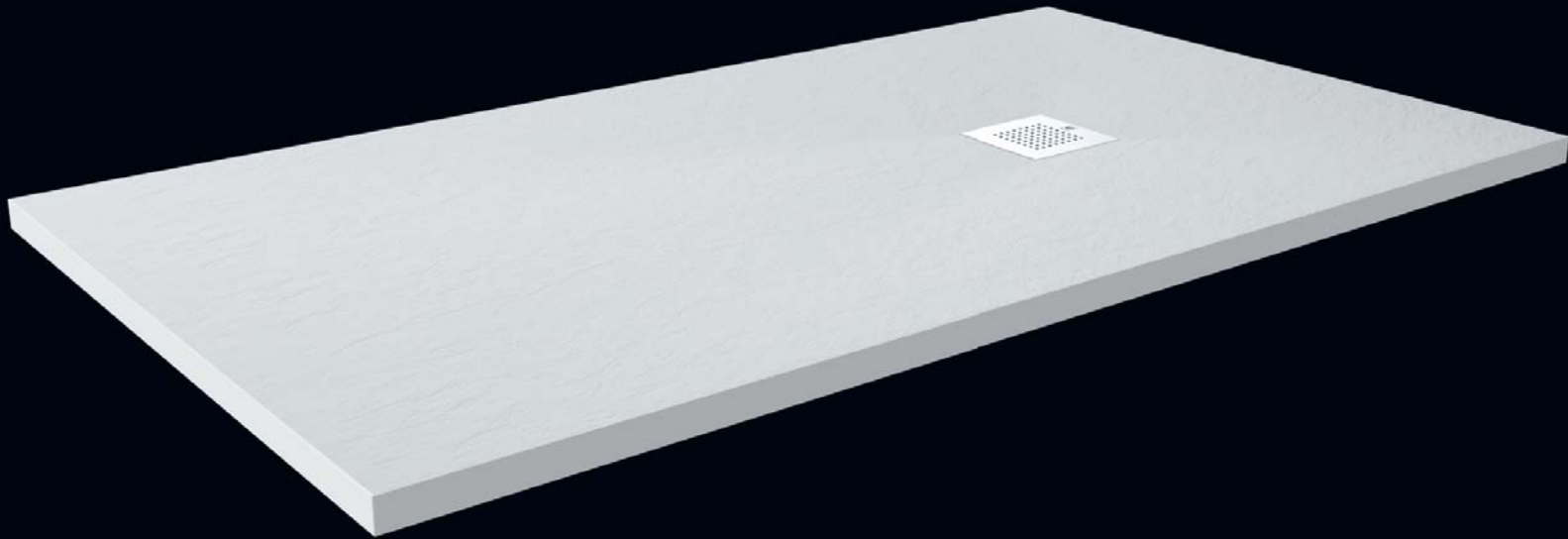

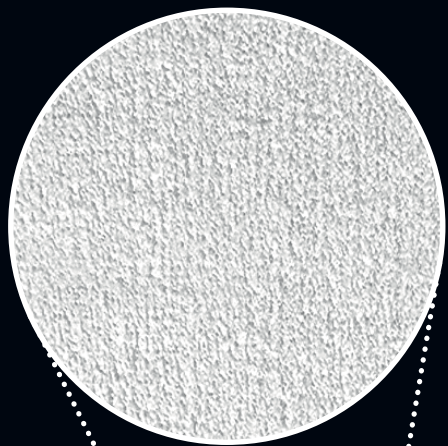

Granito

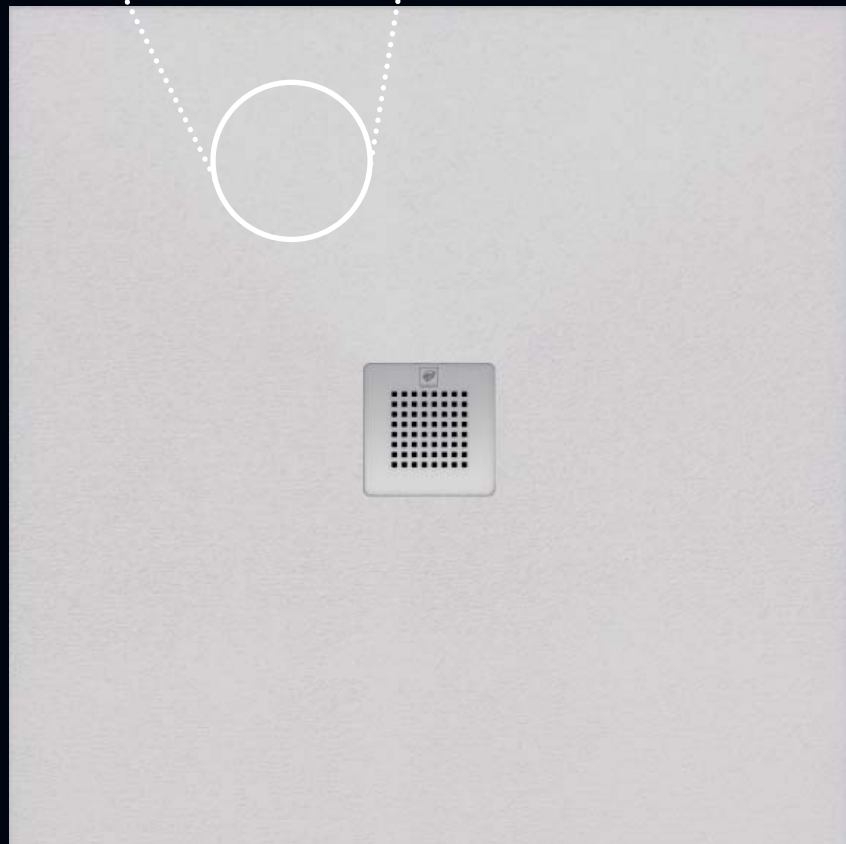

Pizarra

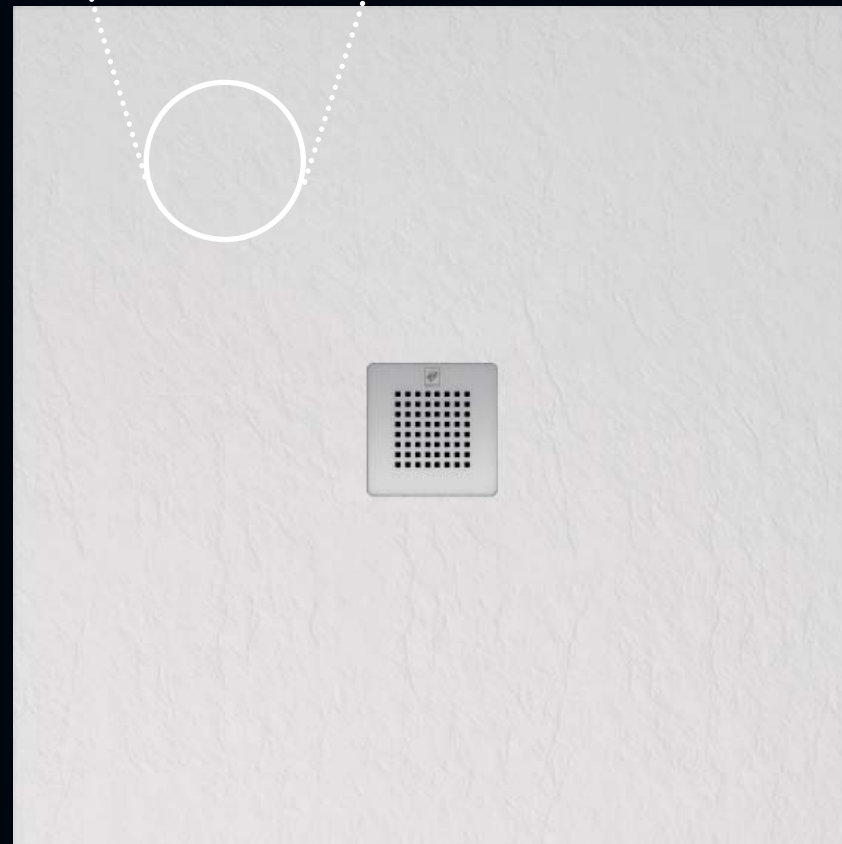

## TEXTURAS



GRANITO



PIZARRA

## COLORES

### EN STOCK

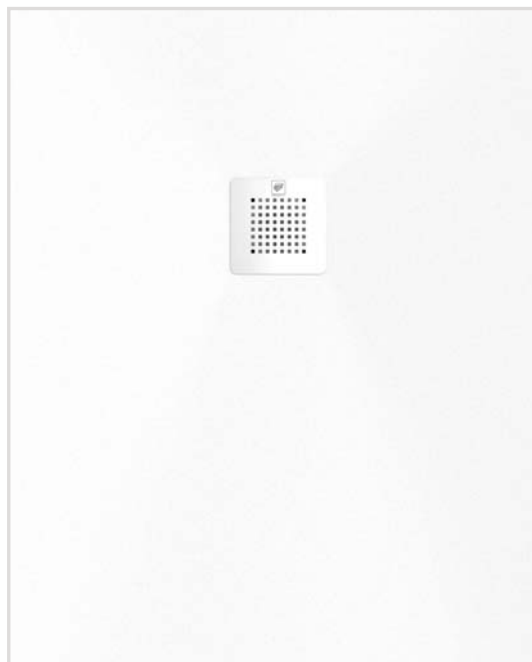

BLANCO

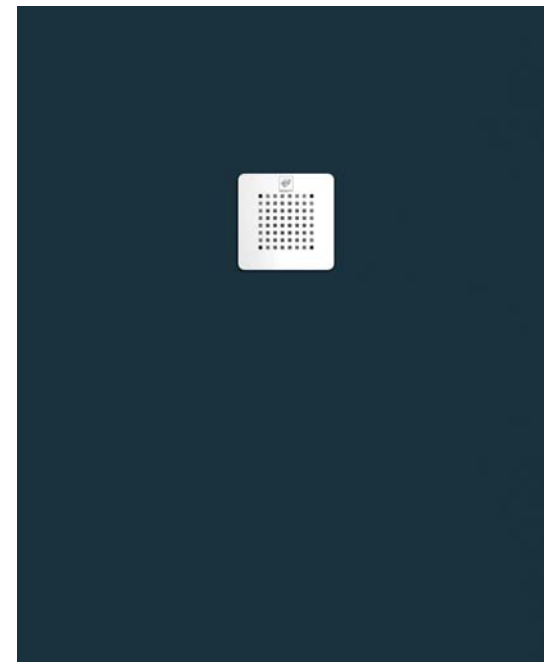

GRAFITO

### BAJO PEDIDO

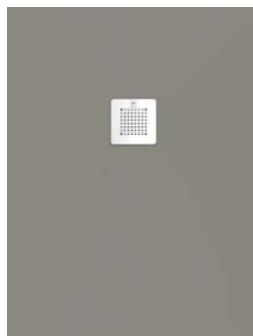

CEMENTO



BEIGE



CHOCOLATE



WENGUÉ



## TARIFA

ANCHO 70		ANCHO 75		ANCHO 80	
80x70	<b>169 €</b>	80x75	<b>184 €</b>	80x80	<b>188 €</b>
90x70	<b>186 €</b>	90x75	<b>203 €</b>	90x80	<b>207 €</b>
100x70	<b>203 €</b>	100x75	<b>221 €</b>	100x80	<b>226 €</b>
110x70	<b>220 €</b>	110x75	<b>241 €</b>	110x80	<b>246 €</b>
120x70	<b>237 €</b>	120x75	<b>259 €</b>	120x80	<b>264 €</b>
130x70	<b>253 €</b>	130x75	<b>278 €</b>	130x80	<b>283 €</b>
140x70	<b>271 €</b>	140x75	<b>296 €</b>	140x80	<b>303 €</b>
150x70	<b>289 €</b>	150x75	<b>316 €</b>	150x80	<b>322 €</b>
160x70	<b>305 €</b>	160x75	<b>334 €</b>	160x80	<b>341 €</b>
170x70	<b>321 €</b>	170x75	<b>353 €</b>	170x80	<b>360 €</b>
180x70	<b>338 €</b>	180x75	<b>370 €</b>	180x80	<b>378 €</b>
190x70	<b>354 €</b>	190x75	<b>390 €</b>	190x80	<b>398 €</b>
200x70	<b>371 €</b>	200x75	<b>409 €</b>	200x80	<b>417 €</b>

## OPCIONES BAJO PEDIDO

<b>COLORES BAJO PEDIDO</b>	PRECIO DE TARIFA +10% DE INCREMENTO				
<b>MEDIDAS ESPECIALES MEDIANTE CORTE</b>	PRECIO DE TARIFA MEDIDA INMEDIATAMENTE SUPERIOR  Canto acabado: +38€				
<b>FORMAS ESPECIALES / CORTE PILAR</b>	69 €				
<b>PANELES DE RECUBRIMIENTO</b>	<table border="1"> <tbody> <tr> <td><b>MEDIDAS POR DEFECTO.</b></td> <td>600 x 400 mm - 63€ 800 x 600 mm - 125€ 1800 x 600 mm - 281€</td> </tr> <tr> <td><b>A MEDIDA Y ACABADOS</b></td> <td>347€/m<sup>2</sup></td> </tr> </tbody> </table>	<b>MEDIDAS POR DEFECTO.</b>	600 x 400 mm - 63€ 800 x 600 mm - 125€ 1800 x 600 mm - 281€	<b>A MEDIDA Y ACABADOS</b>	347€/m <sup>2</sup>
<b>MEDIDAS POR DEFECTO.</b>	600 x 400 mm - 63€ 800 x 600 mm - 125€ 1800 x 600 mm - 281€				
<b>A MEDIDA Y ACABADOS</b>	347€/m <sup>2</sup>				
<b>KIT DE REPARACIÓN BASIC 100ml.</b> Incluye cubeta, rodillo, lija e instrucciones de uso. Preparado para máximo 1m <sup>2</sup> de superficie.	55€  100ml extras: +35€				

## COMPLEMENTOS

### COMPLEMENTOS INCLUIDOS

#### REJILLA ACERO PULIDO



### VÁLVULAS RECOMENDADAS

#### VÁLVULA TRV 3 TORNILLOS ARO METÁLICO Ø90



16€

#### VÁLVULA T3 CON FILTRO 3 TORNILLOS ARO BLANCO Ø90



26€

El precio de los platos no incluye válvula  
IVA no incluido

# BORDER

## **BASIC**

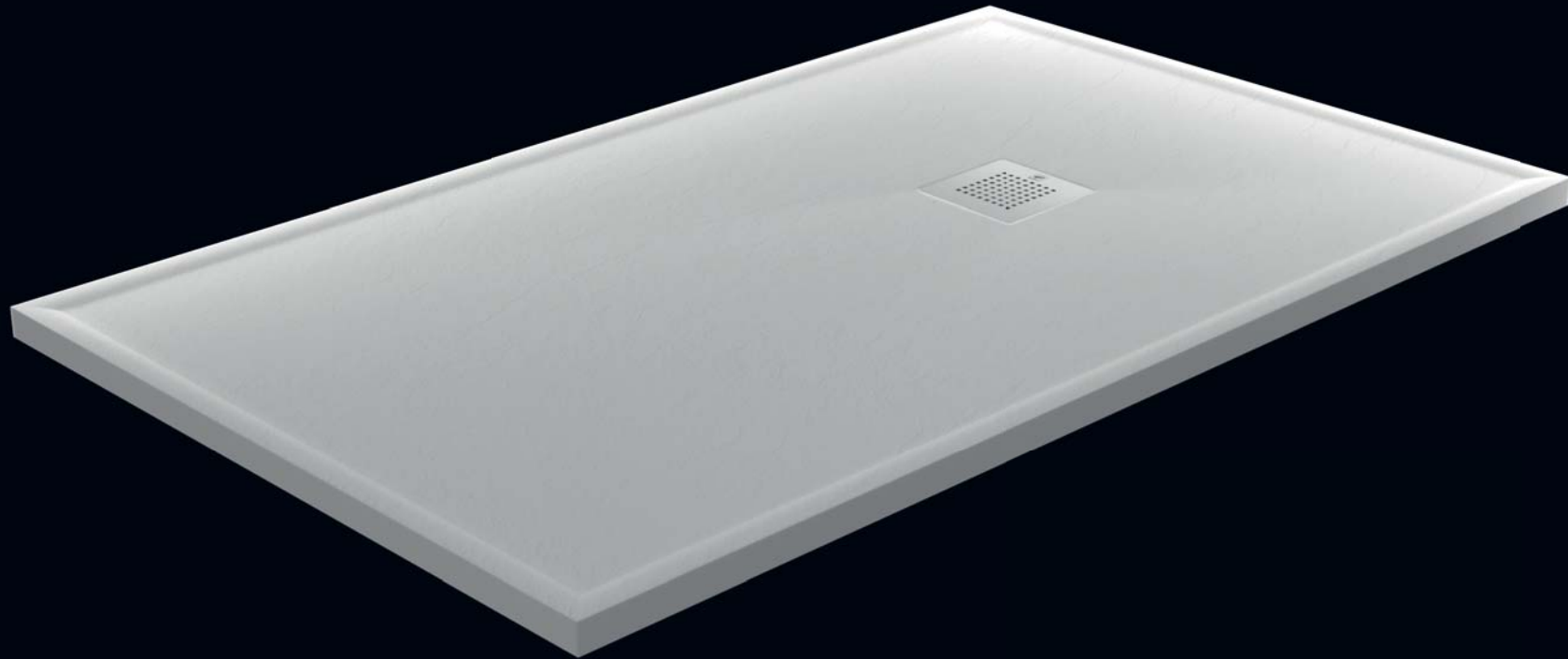

# Pizarra

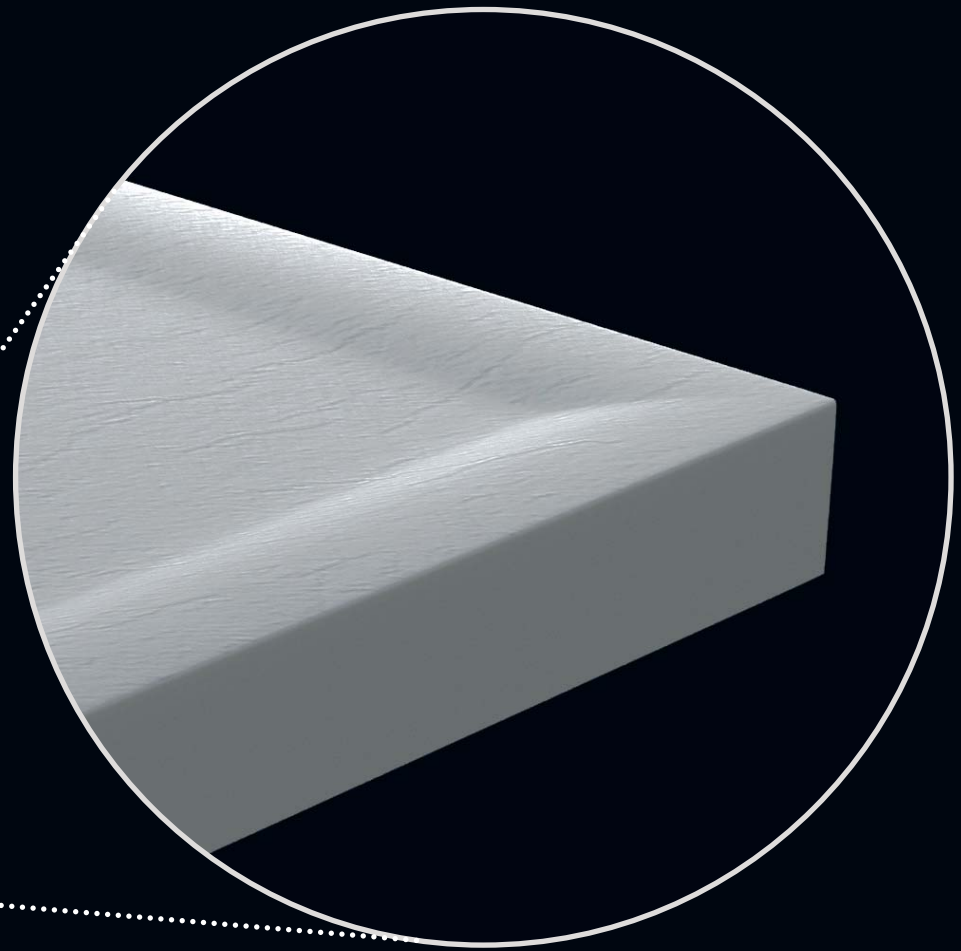
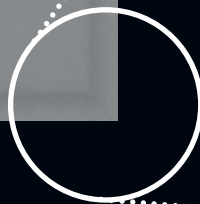

## TEXTURAS



PIZARRA

## COLORES

### EN STOCK

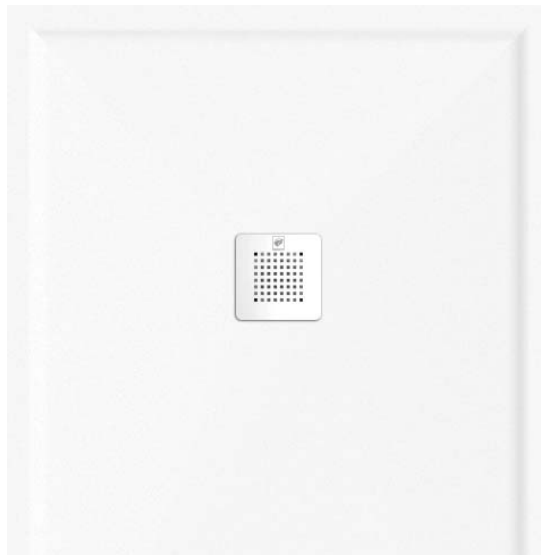

BLANCO

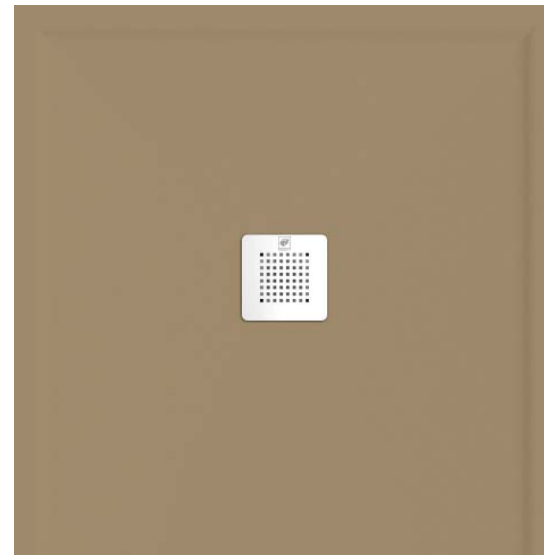

TORTORA

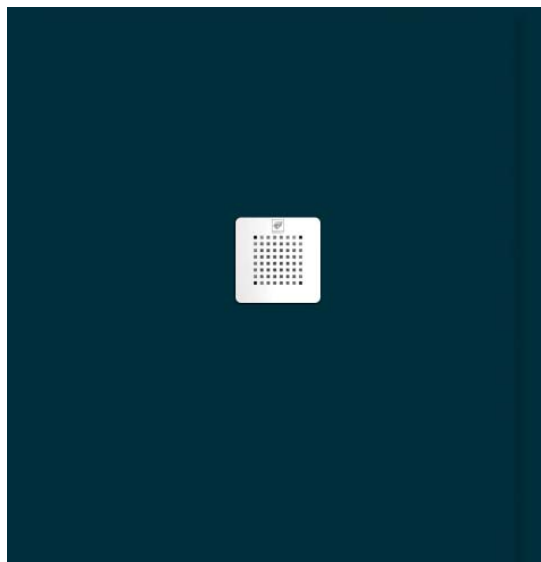

GRAFITO

## TARIFA

ANCHO 70		ANCHO 80	
120x70	<b>207 €</b>	120x80	<b>232 €</b>
140x70	<b>239 €</b>	140x80	<b>268 €</b>
160x70	<b>270 €</b>	160x80	<b>304 €</b>
180x70	<b>301 €</b>	180x80	<b>339 €</b>

## OPCIONES BAJO PEDIDO

<b>COLORES ESPECIALES</b> Wengué, Morado, Cemento, Beige, Rosa Claro, Menta, Azul Petróleo, Amarillo Miel, Denim y cualquier color de la carta RAL.		PRECIO DE TARIFA + 30% DE INCREMENTO
<b>MEDIDAS ESPECIALES MEDIANTE CORTE</b> Con el corte se perderá la forma original del borde		PRECIO DE TARIFA MEDIDA INMEDIATAMENTE SUPERIOR  Canto acabado: +38€
<b>FORMAS ESPECIALES / CORTE PILAR</b>		69 €
<b>PANELES DE RECUBRIMIENTO</b>	<b>MEDIDAS POR DEFECTO.</b>	600 x 400 mm - 63€ 800 x 600 mm - 125€ 1800 x 600 mm - 281€
	<b>A MEDIDA Y ACABADOS</b>	347€ / m2
<b>KIT DE REPARACIÓN BASIC 100ml.</b> Incluye cubeta, rodillo, lija e instrucciones de uso. Preparado para máximo 1m <sup>2</sup> de superficie.		55€  100ml extras: +35€

## COMPLEMENTOS

### COMPLEMENTOS INCLUIDOS

#### REJILLA ACERO PULIDO



### VÁLVULAS RECOMENDADAS

#### VÁLVULA TRV 3 TORNILLOS ARO METÁLICO Ø90



16€

#### VÁLVULA T3 CON FILTRO 3 TORNILLOS ARO BLANCO Ø90



26€

El precio de los platos no incluye válvula  
IVA no incluido



# CONDICIONES GENERALES DE VENTA

## GENERAL

La recepción de un pedido implica por parte del comprador la aceptación de nuestras condiciones generales de venta.

**TORVISCO GROUP** se reserva el derecho de poder cambiar los precios en cualquier momento, pues nuestras tarifas son meramente orientativas. No se efectuarán abonos por diferencias de precios, ya que todos nuestros albaranes son valorados y, en caso de no ser válido el precio para el cliente, éste siempre tendrá la opción de devolver la mercancía.

**TORVISCO GROUP** se reserva el derecho de anular o reducir cualquier propuesta de pedido.

**TORVISCO GROUP** se reserva el derecho de retirar o incorporar productos de los catálogos cuando considere oportuno y sin previo aviso.

## CAMBIO DE MATERIAL

**TORVISCO GROUP** gestionará los cambios del material con defecto de fabricación siempre y cuando estén amparados por la garantía del fabricante. Así mismo, no se hará responsable de posibles siniestros ocasionados por material defectuoso.

## PLAZO DE ENTREGA

**TORVISCO GROUP** se compromete a suministrar los pedidos en el menor tiempo posible. En ningún caso el retraso de entrega de un pedido, o parte del mismo, dará lugar a indemnizaciones o aceptación de retrasos en el pago de la mercancía servida.

## IMPAGO Y BONIFICACIONES

El incumplimiento por parte del comprador de las condiciones de pago previamente acordadas dará derecho a **TORVISCO GROUP** a retener o anular los pedidos que se encuentren pendientes de suministrar a dicho comprador.

## DEVOLUCIONES

**TORVISCO GROUP**, como norma general, no admitirá devoluciones de materiales una vez pasados quince (15) días naturales a partir de la fecha de entrega. En caso de efectuar una devolución dentro de dicho plazo ésta será libre de portes y embalajes.

En caso de aceptar una devolución fuera del plazo estimado **TORVISCO GROUP** se reserva el derecho de aplicar una depreciación del veinte por ciento (20%) sobre el precio facturado.

En ningún caso se admitirán devoluciones de encimeras de mármol rotas, espejos rotos o cualquier material que se encontrase descatalogado a la hora de su compra, sea cual fuere su estado.

## PROPIEDAD

**TORVISCO GROUP** se reserva la propiedad del material suministrado hasta que se efectúe el pago completo del mismo.

## JURISDICCIÓN

La buena fe y relaciones con nuestros clientes nos lleva a no pensar en posibles reclamaciones judiciales, pero llegado el caso ambas partes se someterán a los Tribunales y Juzgados del domicilio del vendedor.





TORVISCOGROUP