



# APOLO DC

Emisores térmicos eléctricos digitales con cronotermostato



**INSTRUCCIONES PARA LA INSTALACIÓN Y EL USO**



**INDICE**

<b>1. PRESENTACION:</b> .....	<b>4</b>
<b>2. EMPLAZAMIENTO</b> .....	<b>4</b>
<b>3. CONEXIÓN ELÉCTRICA</b> .....	<b>4</b>
<b>4. MONTAJE</b> .....	<b>4</b>
<b>5. FUNCIONAMIENTO</b> .....	<b>6</b>
5.1. Panel de control: .....	6
5.2. Encender y apagar:.....	6
5.3. Modos de funcionamiento: .....	7
5.4. Editar día, hora y programación:.....	7
5.5. Bloqueo/desbloqueo de teclado:.....	9
<b>6. TABLA DE CARACTERÍSTICAS</b> .....	<b>9</b>
<b>7. TABLA DE ERRORES</b> .....	<b>9</b>

## APOLO DC EMISORES TÉRMICOS ELÉCTRICOS

### 1. PRESENTACION:

Estimado cliente:

Muchas gracias por elegir los emisores térmicos APOLO DC, de diseño avanzado, tecnología de vanguardia elevada fiabilidad y calidad constructiva.

Los emisores térmicos APOLO DC de COINTRA, así como todos sus materiales y componentes, han superado rigurosos controles que garantizan su calidad.

Antes de poner en marcha el emisor térmico, debe leer atentamente estas instrucciones, lo que le ayudará a conseguir un correcto funcionamiento del aparato con las máximas prestaciones y plena satisfacción.

### 2. EMPLAZAMIENTO

El emisor térmico se colocará en la zona de la habitación que determine el usuario, según las necesidades de espacio, preferentemente en los muros exteriores o cerca de ellos, dejando siempre, alrededor del emisor térmico el suficiente espacio para una correcta circulación del aire caliente, respetando siempre una distancia mínima de 100 mm a cortinas, muebles, etc. En cuartos de baño, el emisor térmico eléctrico se situará fuera del volumen de protección, según lo dispuesto en la reglamentación en vigor (zona 3 de la figura 1).



Figura 1: Clasificación de las zonas del cuarto de baño

### 3. CONEXIÓN ELÉCTRICA

El emisor térmico deberá conectarse a la línea eléctrica (230V~50 Hz c.a.). Además se deben tener en cuenta las siguientes advertencias:

- **El aparato no debe colocarse debajo de una toma de corriente o interruptor.**
- **Se debe proteger la línea eléctrica con un dispositivo diferencial de alta sensibilidad.**

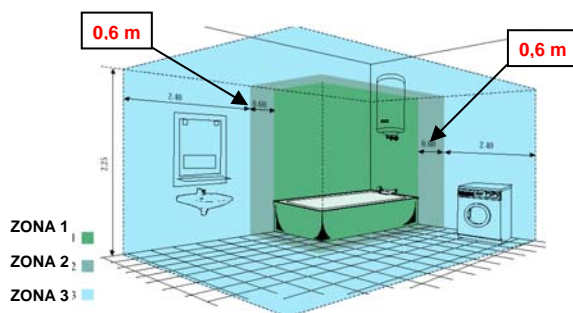
### 4. MONTAJE

El emisor térmico se fijará a la pared mediante los soportes regulables que se suministran con el aparato, según las instrucciones de la plantilla de cartón suministrada en la caja.

En caso de no disponer de esta plantilla de cartón también puede seguir las siguientes instrucciones:

1. Trazar sobre la pared la posición del taladro inferior de los soportes.

Modelo	Cotas		nº soportes (*)
	A	B	
APOLO 500 DC	80	150	2+1
APOLO 750 DC	240	80	2+1
APOLO 1000 DC	320	160	2+1
APOLO 1200 DC	400	160	2+1
APOLO 1500 DC	560	320	2+1

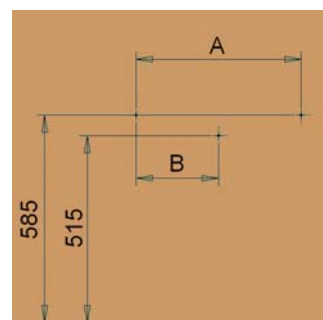

(\*) La primera cifra corresponde al nº de soportes de plástico sobre los que se cuelga el radiador y la segunda corresponde al nº de soportes de chapa que fija el radiador.

2. Colocar los soportes correspondientes, sobre cada una de las marcas realizadas, haciendo coincidir el taladro inferior. Seguidamente marcar los taladros superiores de cada soporte.

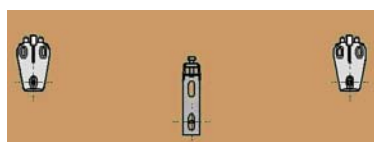

3. Taladrar la pared en las marcas realizadas, colocar los tacos, atornillar los soportes y colgar el radiador.

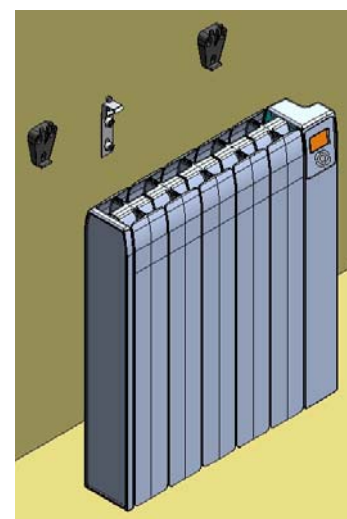

4. En el soporte de chapa, apretar el tornillo de la parte superior hasta que el ajuste necesario fije el radiador.

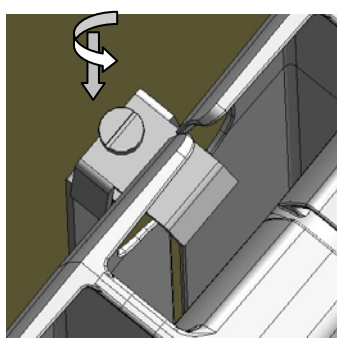

## 5. FUNCIONAMIENTO

### 5.1. Panel de control:

Está compuesto por una pantalla LCD de gran tamaño con retroiluminación naranja, y cinco teclas:



### 5.2. Encender y apagar:

Cuando el emisor está desenchufado, el display aparece completamente apagado.

En el momento que se enchufa a la red (230 V – 50 Hz):

1. Si es la primera vez o ha pasado **más de 4 días desconectado**, habrá que **editar el día y la hora** de nuevo según el punto 5.4 del manual.
2. Si la desconexión ha sido durante menos de **4 días**, **se mantiene la hora y día de la semana, incluso recuerda el último modo de funcionamiento y temperatura seleccionados.**

**La programación diaria y semanal que realice el usuario en ningún momento se pierde por una desconexión prolongada en el tiempo.**

Una vez enchufado el emisor para conectarlo y desconectarlo se pulsará la tecla del ON/OFF, apareciendo en el display el mismo icono cuando está desconectado.

Al conectarse el emisor siempre aparecerá el último modo y temperatura seleccionados.

## 5.3. Modos de funcionamiento:

Pulsando sucesivamente la tecla mode  se pasa de un modo a otro:

### CONFORT:



En este modo se selecciona la temperatura de ambiente deseada entre 7-30°C en pasos de 0.5 °C. La temperatura normal de confort es de 20-21°C.

El modo confort se utiliza durante el día en las horas de ocupación de la estancia.

### ECONOMÍA:

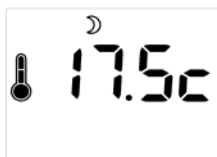

En este modo automáticamente la temperatura programada es la temperatura seleccionada en el modo confort menos 3.5°C.

El modo economía se utiliza durante la noche o en periodos de ausencia cortos. Evita que disminuya en exceso la temperatura, que supondrían costosas recuperaciones.

### ANTIHIELO:



En este modo la temperatura automáticamente es de 7°C, y se suele utilizar en largos periodos de ausencia en los que se quiere evitar problemas de congelación de tuberías.

### PROGRAMACIÓN:

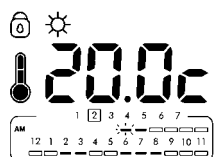

En este modo automáticamente el emisor sigue la programación realizada por el usuario según sus necesidades y de acuerdo con la temperatura seleccionada en el modo confort.



El termómetro que aparece en el display indicará que el emisor está calentando, ya que la temperatura ambiente es menor que la seleccionada, y en el momento que esta se alcanza el termómetro desaparece del display.

## 5.4. Editar día, hora y programación:

Para editar el día, hora y programación se mantendrá pulsada la tecla mode hasta que aparezca el icono del reloj en el display.



Primeramente se selecciona el día de la semana (1-lunes, 2-martes,...) en el cuadro intermitente mediante las teclas + y -.

Para confirmar el día se pulsa la tecla OK.

A continuación se seleccionará la hora.



Parpadean los dígitos de las horas y el símbolo AM o PM. Con las teclas + y – se selecciona la hora y se confirma con la tecla OK.



Parpadean los dígitos de los minutos, con las teclas + y – se selecciona la hora y se confirma con la tecla OK.

A continuación se edita el programa diario y semanal, las letras PROG aparecen en el display.

Si en cualquier momento se quiere salir de la actualización con mantener pulsada la tecla mode, el emisor vuelve al último modo de funcionamiento seleccionado.

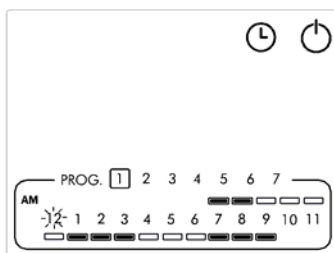

La programación comienza el primer día de la semana (1-lunes) y a las 12 de la mañana (AM), indicados ambos de forma intermitente.

Para seleccionar el modo deseado (■ Confort □ Economía □ Paro) se pulsará sucesivamente la tecla mode. En todo momento en el display además aparecerá el icono correspondiente al modo seleccionado y la temperatura correspondiente.

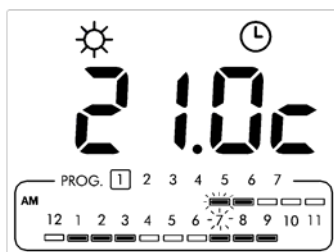

Para moverse de una hora a otra se utilizarán las teclas + y -, de forma que irá parpadeando la hora seleccionada.

Una vez realizado el programa de un día para pasar al día siguiente se confirma pulsando la tecla OK.

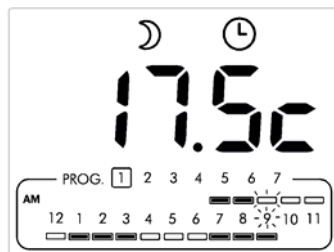

Si se quiere copiar un programa de un día al siguiente, al confirmar el programa se mantendrá pulsado el botón de OK durante 5 segundos.

Al llegar al último día 7 y pulsar el OK para confirmar se sale de la programación al último modo seleccionado.



Si en cualquier momento se quiere salir de la actualización con mantener pulsada la tecla mode, el emisor vuelve al último modo de funcionamiento seleccionado.



## 5.5. Bloqueo/desbloqueo de teclado:

Se realiza pulsando simultáneamente durante 5 segundos las teclas + y -. En el momento que esté bloqueado en el display aparecerá el icono del candado. El desbloqueo se realiza de la misma manera.

Este será posible en todos los modos de funcionamiento.

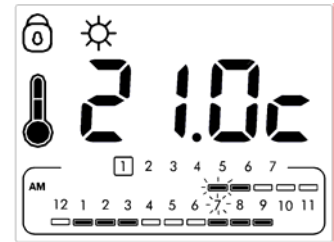

## 6. TABLA DE CARACTERÍSTICAS

Modelo	nº elementos	Potencia (W)	Cota "A"	Tensión (V)	Clase	Índice de protección
APOLO 500 DC	3	500	335	230	I	IP24
APOLO 750 DC	5	750	495	230	I	IP24
APOLO 1000 DC	6	1000	575	230	I	IP24
APOLO 1200 DC	7	1200	655	230	I	IP24
APOLO 1500 DC	9	1500	815	230	I	IP24

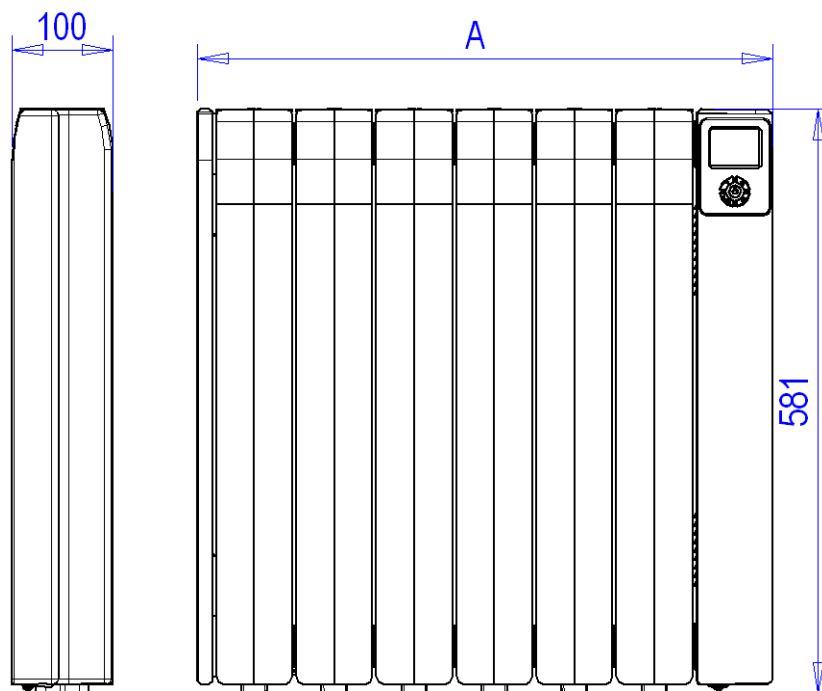

## 7. TABLA DE ERRORES

CÓDIGODE ERROR	DESCRIPCIÓN
Er1	Problemas de almacenamiento con la hora actual
Er2	Mala conexión en sonda (desconectada o cortocircuitada)
Er3	Problemas internos de memoria EPROM

**IMPORTANTE:**

- Para evitar el sobrecalentamiento, no cubrir el emisor.
- Si el cable de alimentación está deteriorado, debe cambiarse por el fabricante, su servicio posventa o las personas cualificadas para ello, con objeto de evitar un posible peligro.
- El aparato no debe colocarse justamente debajo de una toma de corriente.
- El radiador debe instalarse de tal modo que cualquier persona que se encuentre en la bañera o en la ducha no pueda acceder a los interruptores y otros dispositivos de puesta en marcha.
- Este aparato de calefacción lleva una cantidad específica de aceite especial. Las reparaciones para las que sea necesario abrir el depósito de aceite, sólo deben efectuarse por el fabricante o su servicio posventa que deberá contactarse normalmente en caso de fuga de aceite.
- Un sistema de desconexión debe ser incorporado a la canalización fija.
- El aparato no está destinado para ser usado por personas (incluido niños) cuyas capacidades físicas, sensoriales o mentales estén reducidas, o carezcan de experiencia o conocimiento, salvo si han tenido supervisión o instrucciones relativas al uso del aparato por una persona responsable de su seguridad.
- Los niños deberían ser supervisados para asegurar que no juegan con el aparato.
- Cuando el radiador se desecha, seguir las disposiciones concernientes al aceite.

Este producto es conforme a la Directiva EU 2002/96/EC



El símbolo de la "papelera tachada" reproducido en el aparato indica que el producto, al final de su vida útil, debe ser tratado separadamente de los residuos domésticos, por lo que se ha de tirar en un centro de recogida selectiva de aparatos eléctricos y electrónicos o bien se ha de devolver al distribuidor en el momento de la compra de un nuevo aparato equivalente.

El usuario es responsable de la entrega del aparato, al final de su vida útil, a los centros de recogida establecida. La correcta recogida del aparato permitiendo el reciclaje del aparato al final de la vida útil del mismo, el tratamiento de éste y el desmantelamiento respetuoso con el medio ambiente, contribuye a evitar posibles efectos negativos sobre el medio ambiente y sobre la salud, y favorece el reciclaje de los materiales de los que está compuesto el producto.

Para informaciones más detalladas acerca de los sistemas de recogida disponibles, dirigirse a las instalaciones de recogida de los entes locales o a los distribuidores en los que se realizó la compra.

## COINTRA GODESIA, S.A.

### USUARIO

Nombre  
Domicilio  
Población

### VENDEDOR

Nombre  
Domicilio  
Población

Fecha de venta

Sello y firma del distribuidor

### **CERTIFICADO DE GARANTÍA**

GARANTE: COINTRA GODESIA, S.A., con domicilio social Avda. Italia, 2. (Edificio Ferrolí)-28820 Coslada (Madrid)

PRODUCTO: esta garantía es aplicable a los productos contenidos en el presente manual

GARANTIA:

COINTRA GODESIA, S.A., garantiza los aparatos que suministra de acuerdo con la Ley 23/2003 (R.D. 1/2007) de garantía en la venta de Bienes de Consumo por un periodo de **dos años** contra las faltas de conformidad que se manifiesten desde la entrega del producto.

COINTRA garantiza los elementos de aluminio que conforman el cuerpo calefactor durante **ocho años más**. Se excluyen en este periodo el resto de componentes.

La garantía de los repuestos tendrá una duración de **dos años** desde la fecha de entrega del aparato

Dicha garantía tiene validez, única y exclusivamente, para los aparatos vendidos e instalados en el territorio español.

Las reparaciones se realizarán en los talleres de servicio de asistencia técnica oficial.

El material sustituido en garantía quedará en propiedad de COINTRA GODESIA, S.A.,

### **ALCANCE DE LA GARANTIA:**

Salvo prueba en contrario, se entenderá que los bienes son conformes y aptos para la finalidad que se adquirieron y siempre que se lleve a cabo bajo las siguientes condiciones:

- El aparato garantizado deberá corresponder a los que el fabricante destina expresamente para España, y deberá ser instalado en España
- Los repuestos que sean necesarios sustituir será, los determinados por nuestro Servicio Técnico OFICIAL, y en todos los casos serán originales COINTRA
- La garantía es válida siempre que se realicen las operaciones normales de mantenimiento descritas en las instrucciones técnicas suministradas con los equipos
- El consumidor deberá informar a COINTRA de la falta de conformidad del bien, en un plazo inferior a dos meses desde que tuvo conocimiento de la misma.

### **La garantía no cubre las incidencias producidas por:**

- La alimentación eléctrica de equipos con grupos electrógenos o cualquier otro sistema que no sea una red eléctrica estable y de suficiente capacidad.
- Los productos cuya cualquier reparación que no haya sido realizada por el Servicio Técnico OFICIAL de COINTRA y/o personal autorizado de COINTRA GODESIA, S.A.
- Corrosiones, deformaciones, etc., producidas por un almacenamiento inadecuado.
- Manipulación del producto por personal ajeno a COINTRA durante el periodo de garantía.
- Montaje no acorde con las instrucciones que se suministran en los equipos.
- Instalación del equipo que no respete las Leyes y Reglamentaciones en vigor (electricidad, hidráulicas, etc.).
- Defectos en las instalaciones eléctrica, hidráulica, o bien por insuficiencia de caudal, etc.
- Anomalías causadas por el incorrecto tratamiento del agua de alimentación al equipo, por corrosiones originadas por la agresividad de la misma, por tratamientos desincrustantes mal realizados, etc.
- Anomalías causadas por agentes atmosféricos (hielos, rayos, inundaciones, etc.) así como por corrientes erráticas.
- Por mantenimiento inadecuado, descuido o mal uso.

Los daños producidos por el transporte deberán ser reclamados por el usuario directamente al transportista

### **MUY IMPORTANTE:**

Para hacer uso del derecho de garantía aquí reconocido, será requisito necesario que el aparato se destine al uso doméstico. También será necesario, presentar al personal técnico de COINTRA GODESIA, S.A., antes de su intervención, la factura o ticket de compra del aparato junto con el albarán de entrega correspondiente si éste fuese de fecha posterior.

NOTA: Todos nuestros servicios de asistencia técnica oficiales disponen de la correspondiente acreditación por parte de COINTRA. Exija esta acreditación en cualquier intervención.

**SERVICIO DE  
ASISTENCIA TÉCNICA**  
Estamos a su disposición en el teléfono:  
**902 40 20 10**



## APOLO DC

Emissores térmicos eléctricos digitales com cronotermostato



**INSTRUÇÕES PARA A INSTALAÇÃO E O USO**



## INDICE

<b>1. APRESENTAÇÃO</b> .....	<b>16</b>
<b>2. LOCAL DE COLOCAÇÃO</b> .....	<b>16</b>
<b>3. LIGAÇÃO ELÉCTRICA</b> .....	<b>16</b>
<b>4. MONTAGEM:</b> .....	<b>16</b>
<b>5. FUNCIONAMENTO</b> .....	<b>18</b>
5.1. Painel de controlo: .....	18
5.2. Encender e apagar: .....	18
5.3. Modos de funcionamento:.....	19
5.4. Editar día, hora e programação: .....	19
5.5. Bloqueio/desbloqueio do teclado: .....	21
<b>6. TABELA DE CARACTERÍSTICAS</b> .....	<b>21</b>
<b>7. TABELA DE ERROS</b> .....	<b>21</b>

## APOLO DC EMISSORES TÉRMICOS ELÉCTRICOS

### 1. APRESENTAÇÃO

Estimado cliente,

Agradecemos a escolha dos emissores térmicos APOLO DC, de design avançado, tecnologia de vanguarda, elevada fiabilidade e qualidade construtiva.

Os emissores térmicos APOLO DC da COINTRA, assim como todos os seus materiais e componentes, superaram rigorosos controlos que garantem a sua qualidade.

Antes de colocar o emissor térmico em funcionamento, deve ler atentamente estas instruções, o que ajudará a conseguir um correcto funcionamento do aparelho com as máximas prestações e plena satisfação.

### 2. LOCAL DE COLOCAÇÃO

O emissor térmico será colocado na zona da casa que o utilizador determine, segundo as necessidades de espaço, preferencialmente nas paredes exteriores ou perto destas, deixando sempre, em redor do emissor térmico, espaço suficiente para uma correcta circulação do ar quente, respeitando sempre uma distância mínima de 100mm de cortinas, móveis, etc. Em casas de banho, o emissor térmico eléctrico será colocado fora do volume de protecção, conforme o disposto na regulamentação em vigor (zona 3 da figura 1).



Figura 1: Classificação das zonas da casa de banho

### 3. LIGAÇÃO ELÉCTRICA

O emissor térmico deverá ser ligado à linha eléctrica (230V~50 Hz c.a.).

- O aparelho não deve ser colocado por baixo de uma tomada de corrente ou interruptor.
- A linha eléctrica deve ser protegida com dispositivo diferencial de alta sensibilidade.

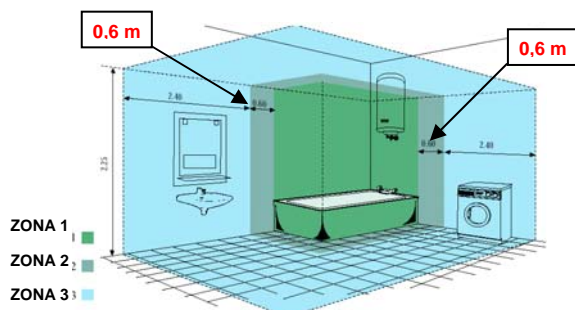
### 4. MONTAGEM:

O emissor térmico será fixado à parede através dos suportes reguláveis que são fornecidos com o aparelho, segundo as instruções do molde de cartão fornecido com o emissor.

No caso de não dispor deste molde de cartão, também pode seguir as seguintes instruções:



1. Traçar sobre a parede a posição da perfuração inferior dos suportes.

Modelo	Cotas		nº suportes (*)
	A	B	
APOLO 500 DC	80	150	2+1
APOLO 750 DC	240	80	2+1
APOLO 1000 DC	320	160	2+1
APOLO 1200 DC	400	160	2+1
APOLO 1500 DC	560	320	2+1

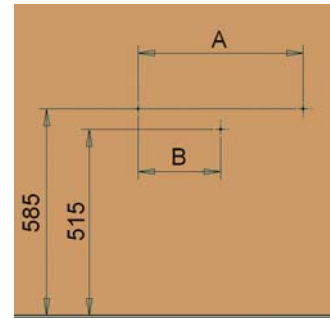

(\*) O primeiro valor corresponde ao nº de suportes de plástico sobre os quais é suspenso o radiador e o segundo corresponde ao nº de suportes de chapa que fixam o radiador.

2. Colocar os suportes correspondentes, sobre cada uma das marcas efectuadas, fazendo coincidir a perfuração inferior. Em seguida, marcar as perfurações superiores de cada suporte.



3. Perfurar a parede nas marcas efectuadas, colocar os tacos, aparafusar os suportes e suspender o radiador.

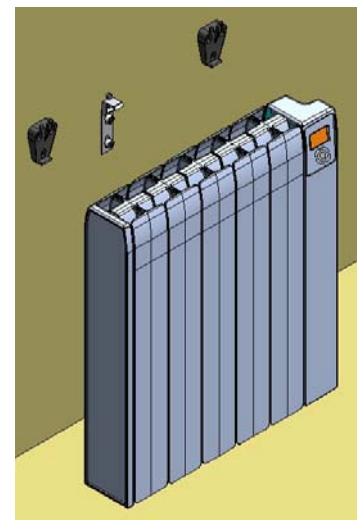

4. No suporte de chapa, apertar o parafuso da parte superior até que o ajuste necessário fixe o radiador.

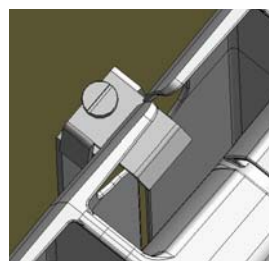

## 5. FUNCIONAMENTO

### 5.1. Painel de controlo:

Esta composto por um ecrã LCD de tamanho grande com retroiluminação laranja, e cinco teclas:



### 5.2. Encender e apagar:

Quando o emissor está desligado, o display aparece completamente apagado.

No momento que se liga a rede (230 V – 50 Hz):

1. Se é a primeira vez ou se a passado mais de 4 días desconectado, haverá que editar o día e a hora de novo segum o ponto 5.4 do manual.
2. Se a desconexão a sido durante menos de 4 días, a hora e o día da semana se manten, incluso recorda do último modo de funcionamento e temperatura seleccionados.

**A programação diaria e semanal que realize o usuario em nenhum momento se perde por una desconexão prolongada no tempo.**

Uma vez ligado o emissor, para conectarlo e desconectarlo se pulsará a tecla de ON/OFF, aparecendo no display o mesmo icono quando está desconectado.

Ao conectarse o emissor sempre aparecerá o último modo e temperatura seleccionados.

### 5.3. Modos de funcionamento:

Pulsando sucesivamente a tecla mode  se pasa de um modo ao outro:

#### CONFORT:



En este modo se selecciona a temperatura de ambiente desejada entre 7-30°C en pasos de 0.5 ° C. A temperatura normal de confort é de 20-21°C.

O modo confort se utiliza durante o día en as horas de ocupación da estancia.

#### ECONOMÍA:

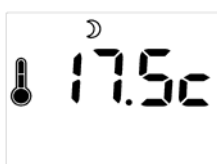

En este modo automáticamente a temperatura programada é a temperatura seleccionada no modo confort menos 3.5°C.

O modo economía se utiliza durante a noite ou en periodos de ausencia curtos. Evita que diminua en exceso a temperatura, o que implicaría custosas recuperacións.

#### ANTI-GELO:



En este modo a temperatura é automáticamente de 7°C, e se costuma utilizar en largos periodos de ausencia en que se quer evitar problemas de congelación de tuberías.

#### PROGRAMAÇÃO:



En este modo o emissor segue automáticamente a programación realizada por o usuario según a suas necesidades e de acordo com a temperatura seleccionada no modo confort.



O termómetro que aparece no display indicará que o emissor está aquecendo, como a temperatura ambiente é menor que a seleccionada, e no momento que esta se alcanza o termómetro desaparece do display.

### 5.4. Editar día, hora e programación:

Para editar o día, hora e programación se mantendrá premida a tecla mode até que apareça o icono do relógio no display.



En primeiro se selecciona o día da semana (de 1 à 7...) no quadro intermitente mediante as teclas + e -.

Para confirmar o día prima a tecla OK.

A seguir se seleccionará a hora.



Selecionar os dígitos das horas e o símbolo AM o PM. Com as teclas + y – se seleciona a hora e se confirma com a tecla OK.

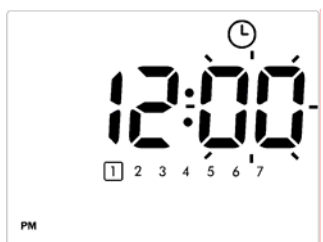

Selecionar os dígitos dos minutos, com as teclas + e – se seleciona a hora e se confirma com a tecla OK.

A seguir se edita o programa diario e semanal, as letras PROG aparecem no display.

Se a qualquer momento quiser sair da actualização mantendo primida a tecla mode, o emissor volta ao último modo de funcionamento selecionado.



A programação começa no primeiro día da semana (1-Segunda Feira) e as 12 da manhã (AM), indicados ambos de forma intermitente.

Para selecionar o modo desejado (☀ Confort ☁ Economía ☒ Paro) se premira sucesivamente a tecla mode. A cada momento no display alem disso aparecerá o icono correspondente ao modo selecionado e a temperatura correspondente.

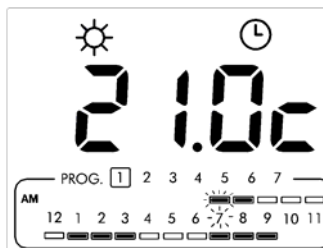

Para passar de uma hora para a otra se utilizará as teclas + e -, de forma que irá ajustando a hora selecionada.

Uma vez realizado o programa de um día para passar ao día seguinte confirma-se primando a tecla OK.

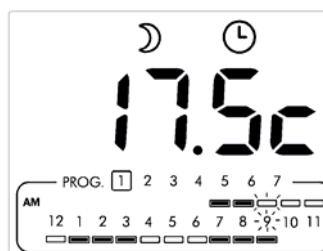

Se se quisiere copiar um programa de um día ao seguinte, ao confirmar o programa se mantendra premido o botão de OK durante 5 segundos.



Ao chegar ao último día 7 e pulsar o OK para confirmar se sai da programação ao último modo selecionado.

Se en qualquer momento quisiere sair da actualização, mantendo premido a tecla mode, o emissor volta-ao último modo de funcionamento selecionado.

## 5.5. Bloqueio/desbloqueio do teclado:

Para bloquear o teclado premir simultaneamente as teclas + e - durante 5 segundos, então no ecrã aparecerá o icono de um cadeado. Para desbloquear é efectuar a mesma operação.

Este será possível em todos os modos de funcionamento.

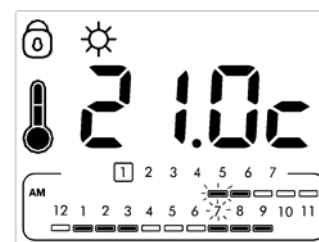

## 6. TABELA DE CARACTERÍSTICAS

Modelo	nº elementos	Potência (W)	Cota "A"	Tensão (V)	Classe	Índice de proteção
APOLO 500 DC	3	500	335	230	I	IP24
APOLO 750 DC	5	750	495	230	I	IP24
APOLO 1000 DC	6	1000	575	230	I	IP24
APOLO 1200 DC	7	1200	655	230	I	IP24
APOLO 1500 DC	9	1500	815	230	I	IP24

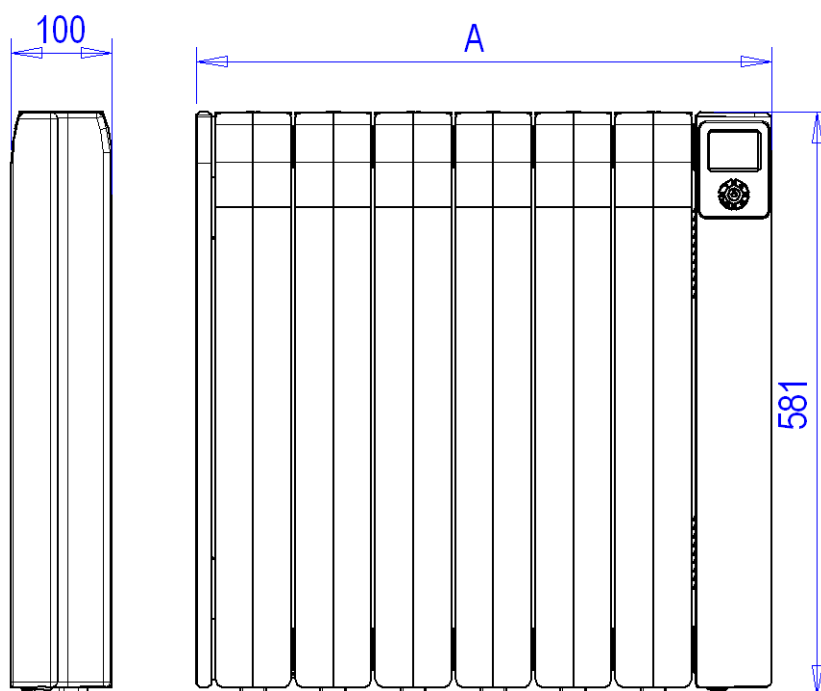

## 7. TABELA DE ERROS

CÓDIGO DE ERRO NO EMISSOR DIGITAL	DESCRIÇÃO
Er1	Problemas de armazenamento com a hora actual
Er2	Má ligação na sonda (desligada ou em curto-circuito)
Er3	Problema interno na memória EPROM

**IMPORTANTE :**

- Para evitar o sobreaquecimento, não cobrir o emissor.
- Se o cabo de alimentação estiver deteriorado, deverá ser substituído pelo fabricante, por um serviço pós-venda autorizado ou por profissionais qualificados, para evitar possíveis perigos.
- O aparelho não deve ser colocado por baixo de uma tomada de corrente eléctrica.
- O radiador deve ser instalado de modo a que qualquer pessoa que se encontre na banheira ou no duche não possa aceder aos interruptores e a outros dispositivos de colocação em funcionamento.
- Este aparelho de aquecimento contém uma quantidade específica de óleo especial. As reparações em que seja necessário abrir o depósito de óleo só devem ser efectuadas pelo fabricante ou pelo seu serviço pós-venda, que deverá ser contactado em caso de fuga de óleo.
- Deve ser incorporado na canalização fixa um sistema de desconexão.
- O aparelho não está destinado para ser usado por pessoas (incluindo crianças), cujas capacidades físicas, sensoriais ou mentais estejam reduzidas, ou careçam de experiência ou conhecimento, salvo se tiveram supervisão ou instruções relativas ao uso do aparelho por uma pessoa responsável pela sua segurança.
- As crianças devem ser vigiadas para assegurar que não brincam com o aparelho.
- Quando o radiador for rejeitado, seguir as disposições a respeito do óleo.

Este produto está conforme com a Directiva EU 2002/96/EC



O símbolo do "contentor cruzado" reproduzido no aparelho, indica que o produto, no final da sua vida útil, deve ser tratado separadamente dos resíduos domésticos, pelo que se deve entregar num centro de recolha selectiva de aparelhos eléctricos e electrónicos, ou então deve ser devolvido ao distribuidor no momento da compra de um novo aparelho equivalente.

O utilizador é responsável pela entrega do aparelho, no final da sua vida útil, aos centros de recolha estabelecidos.

A correcta recolha do aparelho, permitindo a reciclagem do aparelho no final da sua vida útil, o tratamento deste e o seu desmantelamento em respeito com o meio ambiente, contribui para evitar possíveis efeitos negativos sobre o meio ambiente e sobre a saúde, e favorece a reciclagem dos materiais de que está composto o produto.

Para informações mais detalhadas acerca dos sistemas de recolha disponíveis, dirija-se às instalações de recolha dos referidos locais ou ao distribuidor onde realizou a compra.

## COINTRA GODESIA, S.A.

### UTILIZADOR

Nome  
Morada  
Localidade

### VENDEDOR

Nome  
Morada  
Localidade

Data de venda

Carimbo e assinatura do distribuidor:

### **CERTIFICADO DE GARANTIA**

GARANTE: COINTRA GODESIA, S.A., com sede social na Av. Italia, 2. (Edifício Ferroli) -28820 Coslada (Madrid)

PRODUTO: esta garantia é aplicável aos produtos contidos no presente manual

GARANTIA:

COINTRA GODESIA, S.A., garante os aparelhos que fornece de acordo com a Lei 67/2003 de garantia na venda de Bens de Consumo por um período de **dois anos** contra as faltas de conformidade que se manifestem desde a entrega do produto.

COINTRA garante os elementos de alumínio que compõem o corpo aquecedor durante **oito anos mais**. Estão excluídos neste período os restantes componentes.

Excepto prova em contrário, presumir-se-á que as faltas de conformidade manifestadas passados **seis meses** a partir da data de entrega não existiam quando o bem foi entregue.

A garantia das peças sobressalentes terá uma duração de **dois anos** a partir da data de entrega do aparelho.

A referida garantia é válida única e exclusivamente para os aparelhos vendidos e instalados em território português.

As reparações serão realizadas nas oficinas do serviço de assistência técnica oficial.

O material substituído em garantia ficará em propriedade de COINTRA GODESIA, S.A.,

### **ALCANCE DA GARANTIA:**

Salvo prova em contrário, entender-se-á que os bens estão conformes e aptos para a finalidade para a qual são adquiridos e sempre que sejam respeitadas as seguintes condições:

- As peças que sejam necessárias substituir serão as determinadas pelo nosso Serviço Técnico OFICIAL e, em todos os casos, serão originais COINTRA
- A garantia é válida sempre que sejam realizadas as operações normais de manutenção descritas nas instruções técnicas fornecidas com os equipamentos.
- O consumidor deverá informar a COINTRA da falta de conformidade do bem, num prazo inferior a dois meses desde que teve conhecimento da mesma.

### **A garantia não cobre as incidências produzidas por:**

- A alimentação eléctrica de equipamentos com grupos electrogéneos ou qualquer outro sistema que não seja uma rede eléctrica estável e de suficiente capacidade.
- Os produtos cuja reparação não tenha sido realizada pelo Serviço Técnico OFICIAL da COINTRA e/ou pessoal autorizado da COINTRA GODESIA, S.A.
- Corrosões, deformações, etc. produzidas por um armazenamento inadequado.
- Manipulação do produto por pessoal alheio à COINTRA durante o período de garantia.
- Montagem não de acordo com as instruções que são fornecidas com os equipamentos.
- Instalação do equipamento que não respeite as Leis e Regulamentos em vigor (electricidade, hidráulicas, etc.).
- Defeitos nas instalações eléctricas, hidráulicas ou por insuficiência de caudal, etc.
- Anomalias causadas pelo incorrecto tratamento da água de alimentação do equipamento, corrosões causadas pela agressividade da mesma, tratamentos desincrustantes mal realizados, etc.
- Anomalias causadas por agentes atmosféricos (gelos, raios, inundações, etc.) bem como por correntes erráticas.
- Por manutenção inadequada, descuido ou mau uso.

Os danos produzidos no transporte deverão ser reclamados pelo utilizador directamente à transportadora.

MUITO IMPORTANTE:

Para fazer uso do direito de garantia aqui reconhecido, será requisito necessário que o aparelho se destine a uso doméstico. Também será necessário apresentar ao pessoal do Serviço Técnico COINTRA GODESIA, S.A., antes da sua intervenção, a factura ou recibo de compra do aparelho junto com a guia de entrega correspondente, caso este seja de data posterior.

NOTA: Todos os nossos serviços de assistência técnica Oficiais dispõem da correspondente acreditação por parte da COINTRA. Exija esta acreditação em qualquer intervenção.

**SERVIÇO DE  
ASSISTÊNCIA TÉCNICA**  
Estamos à sua disposição no telefone:  
**808 202 774**